

A sua marca *em iluminação.*

**G-light**<sup>®</sup>

LEDPROJ<sup>o</sup>JETOS



# G-light®



MATRIZ FEIRA DE SANTANA . BA

Uma das maiores fábricas de produtos de iluminação da América Latina.

## AGORA COM CERTIFICAÇÃO ISO 9001

Há mais de 21 anos no mercado e se consolidando como uma das maiores fábricas no segmento de iluminação da América Latina, a G-light entrega ao mercado brasileiro soluções, inovações e alto desempenho com produtos certificados. Garantindo assim qualidade, economia e eficiência para iluminação residencial, comercial industrial e pública.

Com estrutura completa, profissionais capacitados,

tecnologia de última geração e distribuição inteligente por todo Brasil (Matriz Feira de Santana - BA e CD Blumenau - Santa Catarina) a G-light busca por **melhorias contínuas**. Dedicada em atender com excelência as necessidades do mercado brasileiro, a G-light conquistou a **certificação ISO 9001**, mantendo o compromisso em **garantir melhorias e valorização de seus colaboradores e clientes**.



CD: BLUMENAU . SC

G-light - A sua marca em iluminação.



CD: BLUMENAU , SC

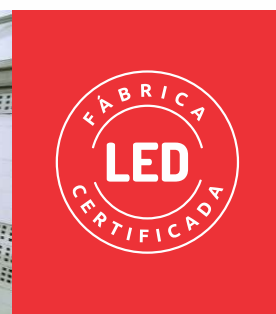

FÁBRICA DE LED

**Fábrica LED certificada.**  
Inovação tecnológica com produtos de alta qualidade e desempenho.

A fábrica da G-light tem certificação de lâmpadas LED desde 2017, conforme as portarias do INMETRO. Dessa forma, garante maior segurança, qualidade, eficiência e durabilidade de acordo com as normas nacionais e internacionais, investindo continuamente na melhoria de seus produtos e serviços, agregando tecnologia de ponta em todos os processos.



FÁBRICA DE LUMINÁRIAS

**Fábrica de luminárias.**  
Melhoria contínua de seus produtos e serviços, agregando tecnologia de ponta em todos os processos.

A fábrica de luminárias conta com equipamentos de última geração, garantindo assim a entrega de produtos de qualidade com design moderno e excelência.

**Laboratório** próprio para o desenvolvimento de produtos e controle de qualidade.



GONIOFOTÓMETRO



ESFERAS INTEGRADORAS



EQUIPE TÉCNICA ESPECIALIZADA

Com equipamentos para medições elétricas, fotométricas, mecânicas, teste de vida normal e acelerado, garantem a qualidade, segurança e eficiência dos produtos de acordo com as normas.

A equipe técnica da G-light fornece assistência de pré e pós-venda aos clientes e, também, oferece a possibilidade de customização de produtos.



SHOW ROOM - LÂMPADAS E LUMINÁRIAS



SHOW ROOM - LED PROJETOS

### Show Room.

Um espaço feito para conhecer as novidades em iluminação do mercado.

Show Room decorativo e luminotécnico para você que deseja o melhor em iluminação residencial, comercial, vias públicas e natalina. São mais de 500m<sup>2</sup> (250m<sup>2</sup> em Feira de Santana - Bahia e 250m<sup>2</sup> em Blumenau - Santa Catarina) de novidades do mercado de iluminação, projetado por profissionais para profissionais.

## Índice de reprodução de cor.

É a capacidade de uma fonte luminosa apresentar com exatidão as cores perceptíveis dos objetos.

### ÍNDICE DE REPRODUÇÃO DE COR: IRC

A partir de um padrão de referência internacional, compara-se as cores do objeto submetido a uma fonte luminosa com uma tabela que determina o índice de reprodução de cores em uma escala de 0 a 100. Sendo 100 equivalente a reprodução das cores sob luz do sol às 12:00h (meio-dia).

A escolha do IRC para determinado ambiente dependerá das exigências do local. Por exemplo: um IRC 60 é inadequado para uma loja de roupas, porém, é o suficiente para a iluminação de vias públicas.

#### IRC: 80 a 100

- Testes de cor, floricultura, escritórios, residências, lojas.

#### IRC: 60 a 79

- Áreas de circulação, escadas, oficinas, ginásios esportivos, fábricas.

#### IRC: 40 a 59

- Depósitos, postos de gasolina, pátio de montagem.

#### IRC.: 20 a 39

- Vias de tráfego, canteiro de obras, estacionamento.

## Temperatura de cor

### Unidade de Medida: Kelvin - K

Essa classificação refer-se à sensação visual da luz. É um critério que classifica a tonalidade de cor da luz emitida por uma fonte luminosa. É um critério que classifica em quente (amarelada), neutra ou fria (branca). A temperatura de cor da fonte luminosa não interfere em sua eficiência energética. Essa característica também não tem relação com a emissão de calor da fonte luminosa.



As temperaturas de cores quentes são indicadas quando se deseja uma atmosfera intimista, sociável, pessoal e exclusiva no ambiente. As temperaturas de cor frias são adequadas para ambientes formais onde se deseja estimular a atividade humana, a precisão das ações e destacar aspectos como limpeza e organização. Foram realizados estudos subjetivos para definir a combinação ideal (mais confortável) entre temperatura de cor e nível de iluminância de acordo com a ambientação desejada para o espaço.

## >> GL216

30W

• 8 - 9

---

50W

• 11 - 12

---

80W

• 13 - 14

---

100W

• 16 - 16

---

120W

• 18 - 19

---

150W

• 20 - 21

---

180W

• 22 - 23

## >> Túnel Light

GL616 150W

• 25 - 26

## >> Posto de Combustível

Modular DC LED

50 - 100W | 90° - 150°

• 28 - 29

## >> Refletor

Refletor Profissional 90°

• 31 - 32

---

Refletor GT440

• 34 - 35

---

Refletor Modular DC LED

• 37 - 38

## >> High Bay

High Bay Modular DC LED

• 40 - 41

---

High Bay AC LED

• 43 - 44

---

High Bay UFO

• 45 - 46

## >> Low Bay

100W - Embutir | Sobrepor

• 47 - 48

## >> Back Light

Embutir | Sobrepor

• 49 - 50

## >> Painele Slim LED

Quadrado

• 51 - 52

---

Retangular

• 53

## >> Street Light

40W

- 54 - 55

## >> Projetor

F3-18 e Controlador DMX

- 56

---

GLF3 e Controlador DMX

- 57

---

GLD5

- 58

---

JRH2-9

- 59



## Produtos profissionais desenvolvidos para uso profissional.

Conheça nossa linha profissional. Não apenas o aspecto visual, como também todas as informações técnicas importantes para a execução de cada projeto.





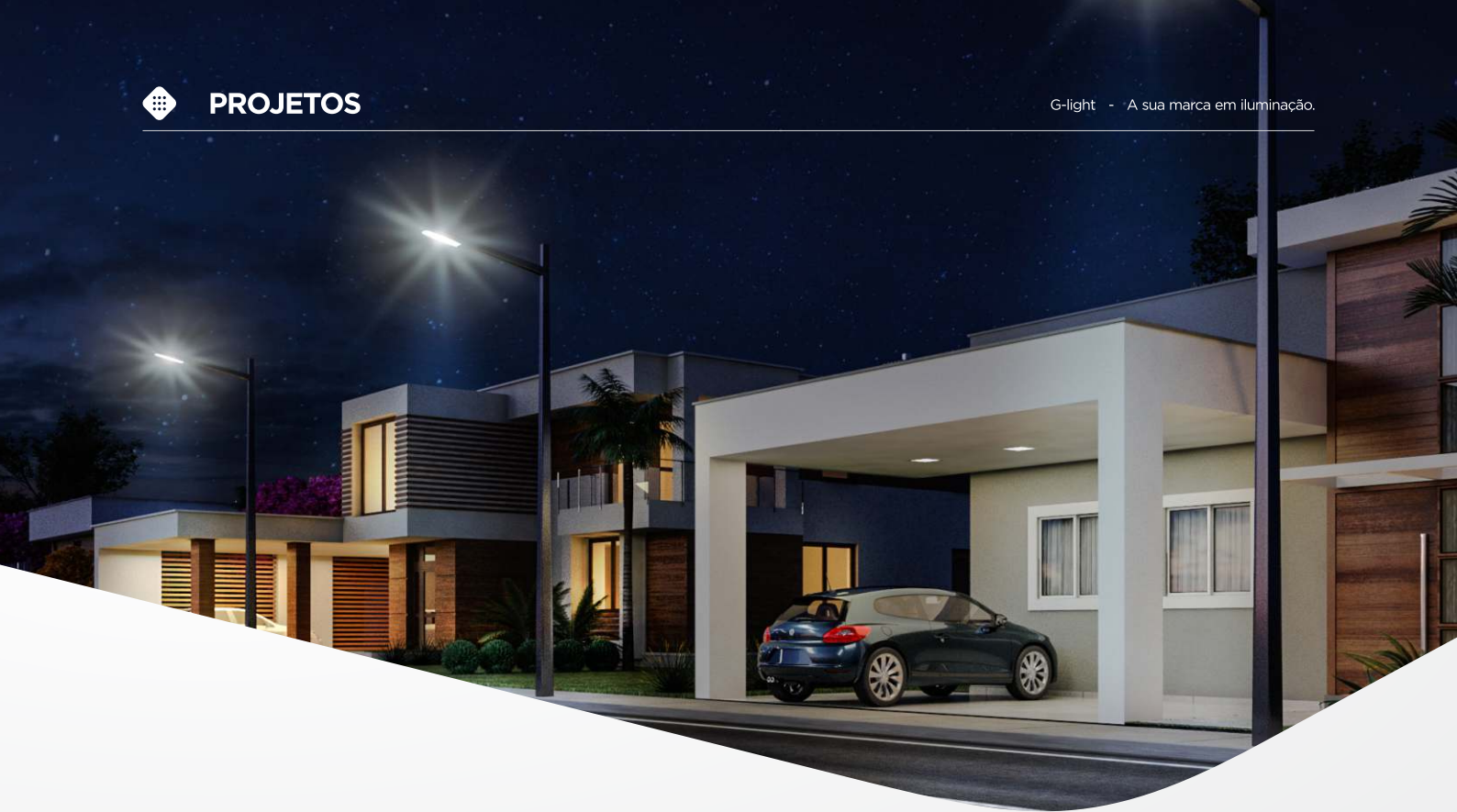

**GL216**





# GL216 30W

50 MIL HORAS

GARANTIA 5 ANOS



### Aplicações 30W

- Vias de conexão, vias de acesso residencial e vias de tráfego importante, passeios de bairros residenciais, passeios de avenidas, praças e áreas de lazer.

### Características

- Chip LED Samsung (L70 ≥54 mil horas);
- Corpo em alumínio com aletas nos dois lados da luminária que garante uma excelente dissipação de calor e evita o acúmulo de água da chuva e poeira;
- Atende aos requisitos da portaria INMETRO 20/2017.

### Materiais

- Corpo em alumínio injetado;
- Lente em PMMA (Polimetilmetacrilato).

### Observações

- Produto não dimerizável;
- Pode ser utilizado com fotocélula;
- Não emite raios UV (ultravioleta) nem IV (infravermelho).

As luminárias GL216 podem ser ajustadas em até 5° através dos próprios parafusos de fixação. Para ajustes maiores que 5°, a G-Light pode fornecer - **sob encomenda** - um adaptador de inclinação.



IRC  
≥70

FP  
≥0,97

IP66

IK09

△ ÂNGULO - 140°

CÓD. SAP	REFERÊNCIA	POTÊNCIA (W)	FLUXO LUMINOSO (lm)	EFICIÊNCIA LUMINOSA (lm/W)	TEMP. COR (K)	TENSÃO (V)	MEDIDAS (mm) C x L x A	PESO (kg)	DPS (kV)	DISTORÇÃO HARMÔNICA TOTAL (THD)	TEMPERATURA DE OPERAÇÃO (°C)	CÓD. BARRAS
200.65.0006	GL216-LED-140-30-50-3C	30	3600	120	5000	100-240	359x161x78	1,40	4	<10%	-5 ~ 50	7899605529336

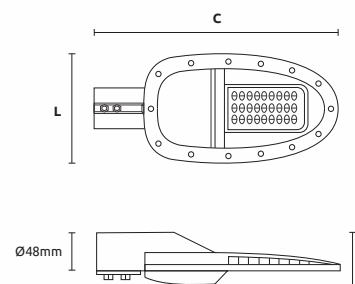
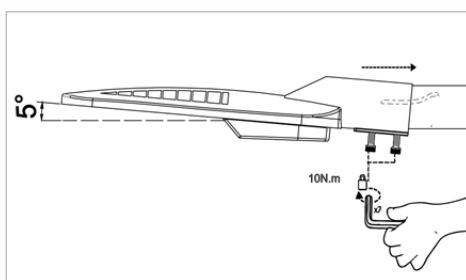
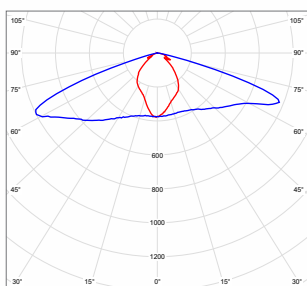



### Análise Técnica - GL216 30W

Simulação de performance técnica da luminária utilizando software adequado de projeção:



#### Potência luminosa horizontal

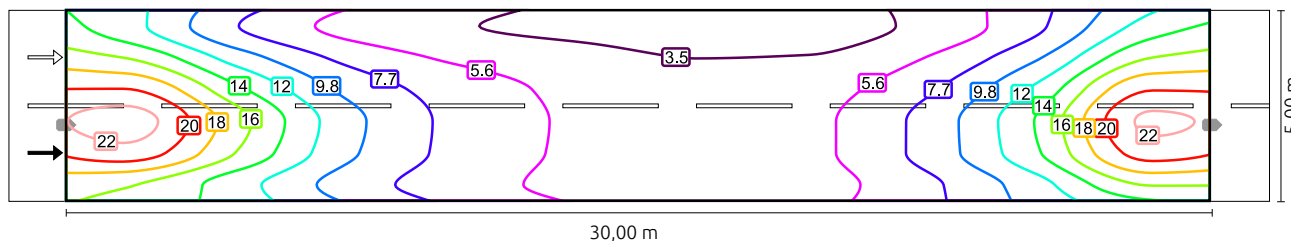

- Iluminância horizontal média fornecida: **10 lx**;
- Iluminância horizontal média recomendada na NBR 5101:2012;
- **Vias de Trânsito Locais** - Volume de tráfego leve: 5 lx - Volume de tráfego médio: 10 lx;
- **Vias de Trânsito Coletoras** - Volume de tráfego leve: 10 lx.

**Altura de Poste: 6 m**  
**Largura da Via: 5 m**  
**Distância entre Postes: 30 a 35m**





# GL216

## 50 / 80 / 100W

50 MIL HORAS

GARANTIA 5 ANOS

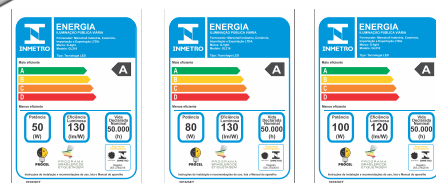

### Aplicações

- Vias de conexão, vias de acesso residencial e vias de tráfego importante, vias radiais e urbanas de interligação entre bairros com tráfego elevado de pedestres.

### Características

- Chip LED Samsung (L70 ≥54 mil horas);
- Corpo em alumínio com aletas nos dois lados da luminária que garante uma excelente dissipação de calor e evita o acúmulo de água da chuva e poeira;
- Atende aos requisitos da portaria INMETRO 20/2017.

### Materiais

- Corpo em alumínio injetado;
- Lente em PMMA (Polimetilmetacrilato).

### Observações

- Produto não dimerizável;
- Pode ser utilizado com fotocélula;
- Não emite raios UV (ultravioleta) nem IV (infravermelho).

As luminárias GL216 podem ser ajustadas em até 5° através dos próprios parafusos de fixação. Para ajustes maiores que 5°, a G-Light pode fornecer - **sob encomenda** - um adaptador de inclinação.



IRC  
≥70

FP  
≥0,97

IP66

IK09

△ ÂNGULO - 140°

CÓD. SAP	REFERÊNCIA	POTÊNCIA (W)	FLUXO LUMINOSO (lm)	EFICIÊNCIA LUMINOSA (lm/W)	TEMP. COR (K)	TENSÃO (V)	MEDIDAS (mm) C x L x A	PESO (kg)	DPS (KV)	DISTORÇÃO HARMÔNICA TOTAL (THD)	TEMPERATURA DE OPERAÇÃO (°C)	CÓD. BARRAS
200.65.0018	GL216-LED-140-50-50-3C	50	6500	130	5000	100-240	484x209x96	2,85	6	<10%	-5 ~ 50	7899605527974
200.65.0030	GL216-LED-140-80-50-3C	80	10400	130	5000	100-240	484x209x96	2,85	6	<10%	-5 ~ 50	7899605527981
200.65.0036	GL216-LED-140-100-50-3C	100	12000	120	5000	100-240	520x238x106	4,1	6	<10%	-5 ~ 50	7899605534354

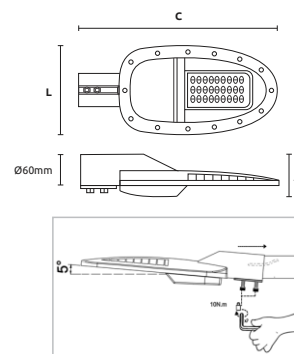
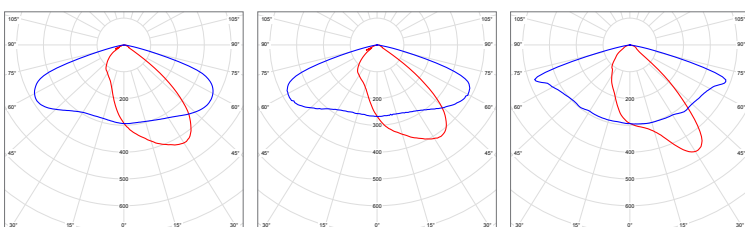



### Análise Técnica - GL216 50W

Simulação de performance técnica da luminária utilizando software adequado de projeção:



#### Potência luminosa horizontal

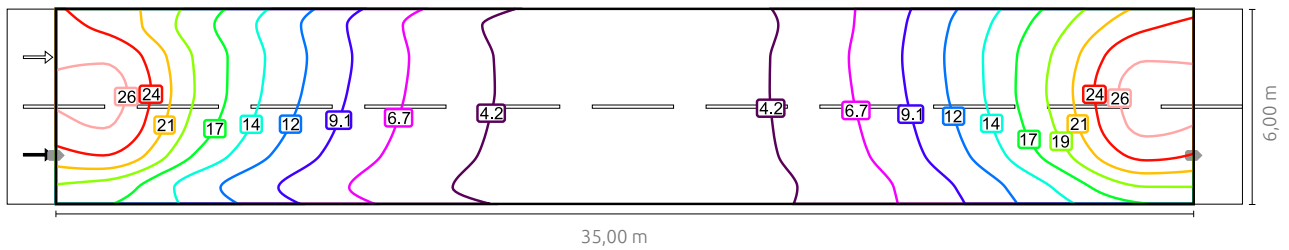

- Iluminância horizontal média fornecida: **11,2 lx**;
- Iluminância horizontal média recomendada na NBR 5101:2012;
- **Vias de Trânsito Locais** - Volume de tráfego leve: 5 lx - Volume de tráfego médio: 10 lx;
- **Vias de Trânsito Coletoras** - Volume de tráfego leve: 10 lx.

**Altura de Poste: 6 m**  
**Largura da Via: 6 m**  
**Distância entre Postes: 35 m**





## Análise Técnica - GL216 80W

Simulação de performance técnica da luminária utilizando software adequado de projeção:

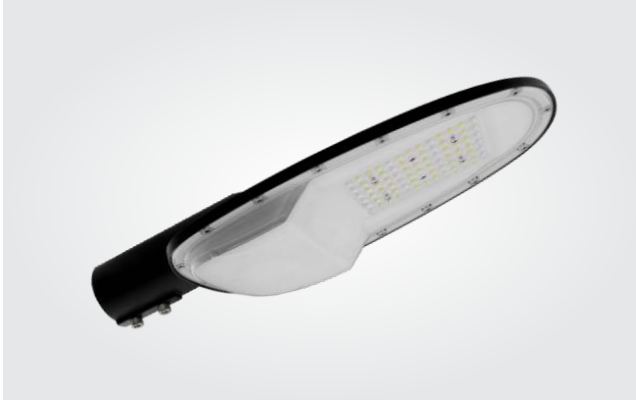

### Potência luminosa horizontal

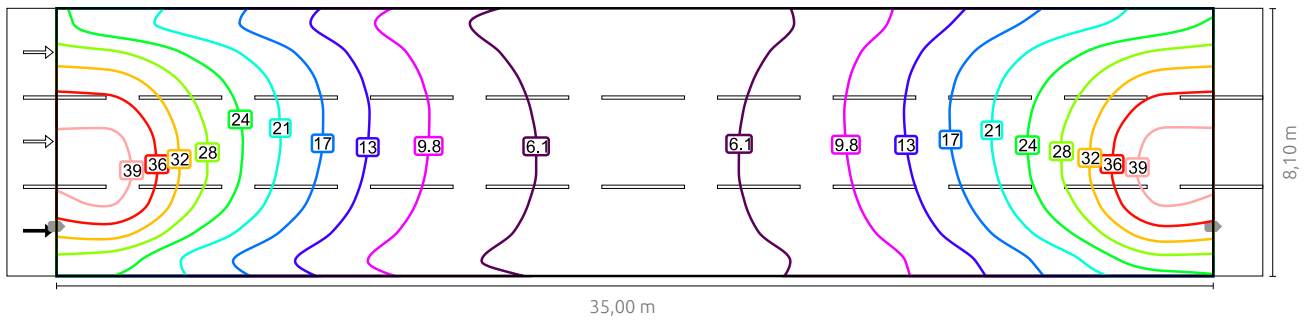

- Iluminância horizontal média fornecida: **16,4 lx**;
- Iluminância horizontal média recomendada na NBR 5101:2012;
- **Vias de Trânsito Locais** - Volume de tráfego leve: 5 lx - Volume de tráfego médio: 10 lx;
- **Vias de Trânsito Coletoras** - Volume de tráfego leve: 10 lx - Volume de tráfego médio: 15lx.

**Altura de Poste: 7 m**  
**Largura da Via: 8,10 m**  
**Distância entre Postes: 35 m**





## Análise Técnica - GL216 100W

Simulação de performance técnica da luminária utilizando software adequado de projeção:



### Potência luminosa horizontal

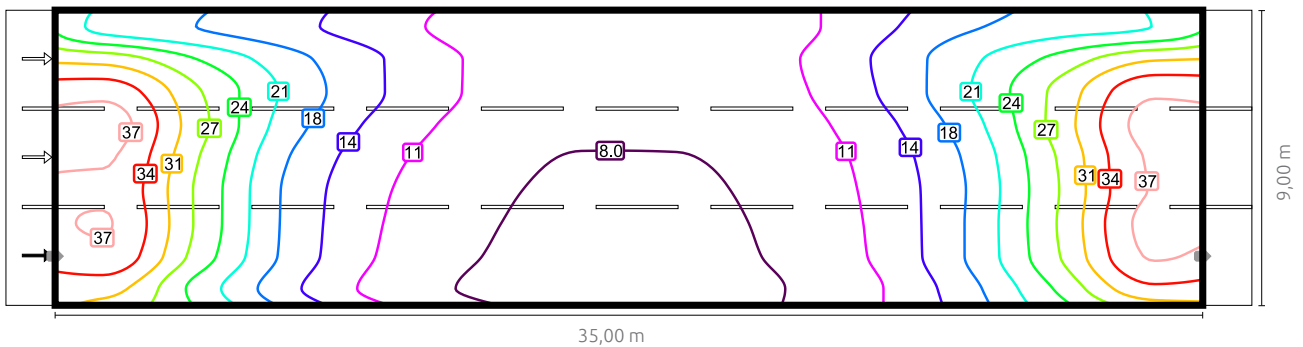

- Iluminância horizontal média fornecida: **17,8 lx**;
- Iluminância horizontal média recomendada na NBR 5101:2012;
- **Vias de Trânsito Locais** - Volume de tráfego leve: 5 lx - Volume de tráfego médio: 10 lx;
- **Vias de Trânsito Coletoras** - Volume de tráfego leve: 10 lx - Volume de tráfego médio: 15lx.

**Altura de Poste: 8 m**  
**Largura da Via: 9 m**  
**Distância entre Postes: 35 m**





# GL216

## 120 / 150 / 180W

50 MIL HORAS

GARANTIA 5 ANOS

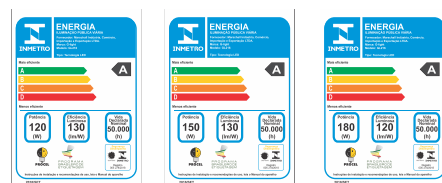

### Aplicações

- Vias de mão dupla com cruzamentos e travessias de pedestres eventuais em pontos bem definidos, vias rurais de mão dupla com separação por canteiro ou obstáculo e vias de trânsito rápido em geral.

### Características

- Chip LED Samsung (L70 ≥54 mil horas);
- Corpo em alumínio com aletas nos dois lados da luminária que garante uma excelente dissipação de calor e evita o acúmulo de água da chuva e poeira;
- Atende aos requisitos da portaria INMETRO 20/2017.

### Materiais

- Corpo em alumínio injetado;
- Lente em PMMA (Polimetilmetacrilato).

### Observações

- Produto não dimerizável;
- Pode ser utilizado com fotocélula;
- Não emite raios UV (ultravioleta) nem IV (infravermelho).

As luminárias GL216 podem ser ajustadas em até 5° através dos próprios parafusos de fixação. Para ajustes maiores que 5°, a G-Light pode fornecer - **sob encomenda** - um adaptador de inclinação.



IRC  
≥70

FP  
≥0,97

IP66

IK09

△ ÂNGULO - 140°

CÓD. SAP	REFERÊNCIA	POTÊNCIA (W)	FLUXO LUMINOSO (lm)	EFICIÊNCIA LUMINOSA (lm/W)	TEMP. COR (K)	TENSÃO (V)	MEDIDAS (mm) C x L x A	PESO (kg)	DPS (kV)	DISTORÇÃO HARMÔNICA TOTAL (THD)	TEMPERATURA DE OPERAÇÃO (°C)	CÓD. BARRAS
200.65.0042	GL216-LED-140-120-50-3C	120	15600	130	5000	100-240	520x238x106	4,1	6	<10%	-5 ~ 50	7899605529343
200.65.0054	GL216-LED-140-150-50-3C	150	19500	130	5000	100-240	520x238x106	4,1	6	<10%	-5 ~ 50	7899605529350
200.65.0066	GL216-LED-140-180-50-2C	180	21600	120	5000	200-240	520x238x106	4,1	6	<10%	-5 ~ 50	7899605534477

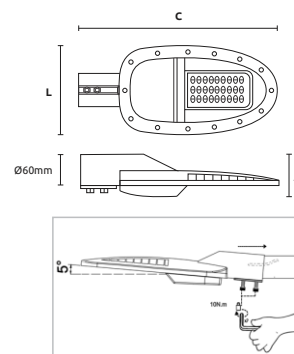
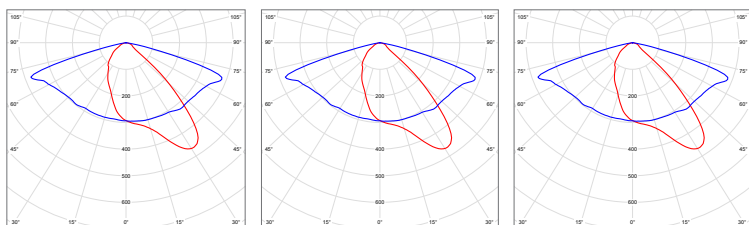





### Análise Técnica - GL216 120W

Simulação de performance técnica da luminária utilizando software adequado de projeção:



#### Potência luminosa horizontal

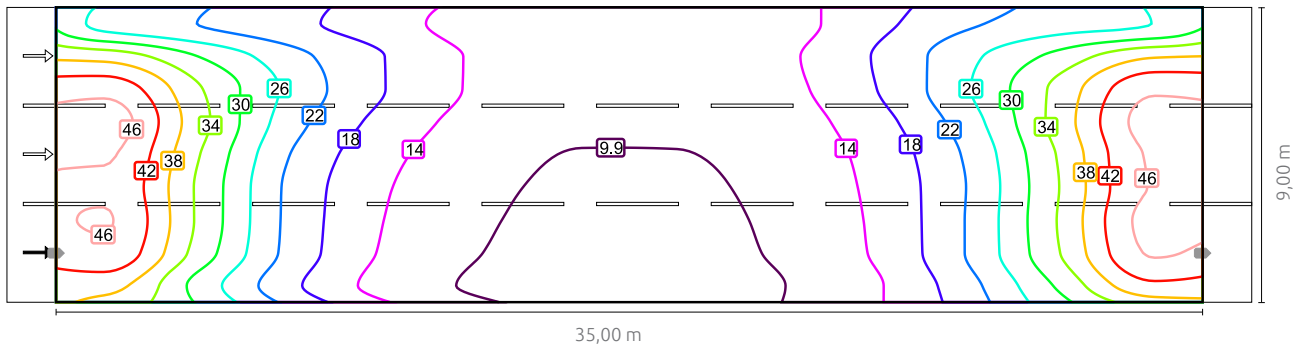

Iluminância horizontal média fornecida: **22,2 lx**;  
 Iluminância horizontal média recomendada na NBR 5101:2012;  
**Vias de Trânsito Locais** - Volume de tráfego médio: **10 lx** ;  
**Vias de Trânsito Coletoras** - Volume de tráfego Intenso: **20 lx**;  
**Vias de Trânsito Arteriais** - Volume de tráfego médio: **20 lx**;  
**Vias de Trânsito Rápido** - Volume de tráfego médio: **20 lx**.

**Altura de Poste: 8 m**  
**Largura da Via: 9 m**  
**Distância entre Postes: 35 m**





## Análise Técnica - GL216 / 150W

Simulação de performance técnica da luminária utilizando software adequado de projeção:



### Potência luminosa horizontal

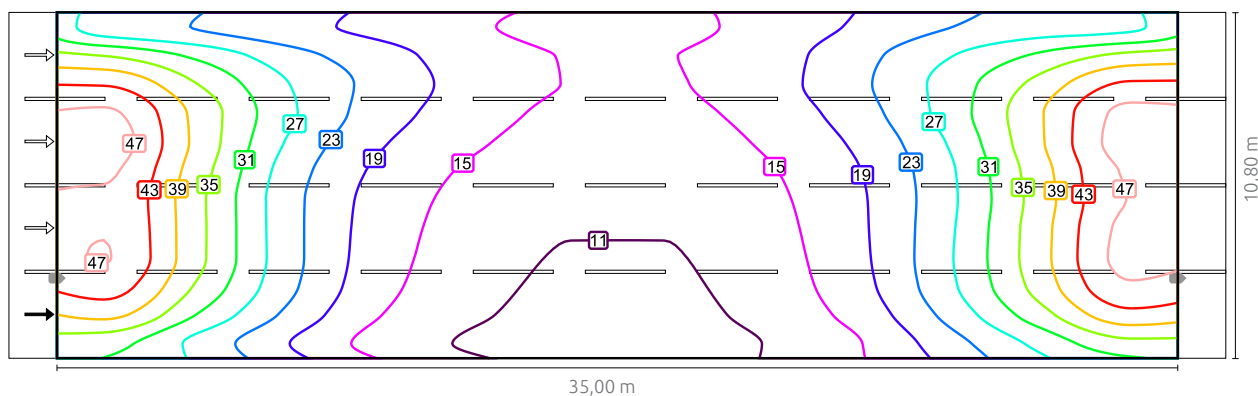

Iluminância horizontal média fornecida: **24,3 lx**;  
 Iluminância horizontal média recomendada na NBR 5101:2012;  
**Vias de Trânsito Locais** - Volume de tráfego médio: **10 lx**;  
**Vias de Trânsito Coletoras** - Volume de tráfego Intenso: **20 lx**;  
**Vias de Trânsito Arteriais** - Volume de tráfego médio: **20 lx**;  
**Vias de Trânsito Rápido** - Volume de tráfego médio: **20 lx**.

**Altura de Poste: 9 m**  
**Largura da Via: 10,80 m**  
**Distância entre Postes: 35 m**





### Análise Técnica - GL216 180W

Simulação de performance técnica da luminária utilizando software adequado de projeção:



#### Potência luminosa horizontal

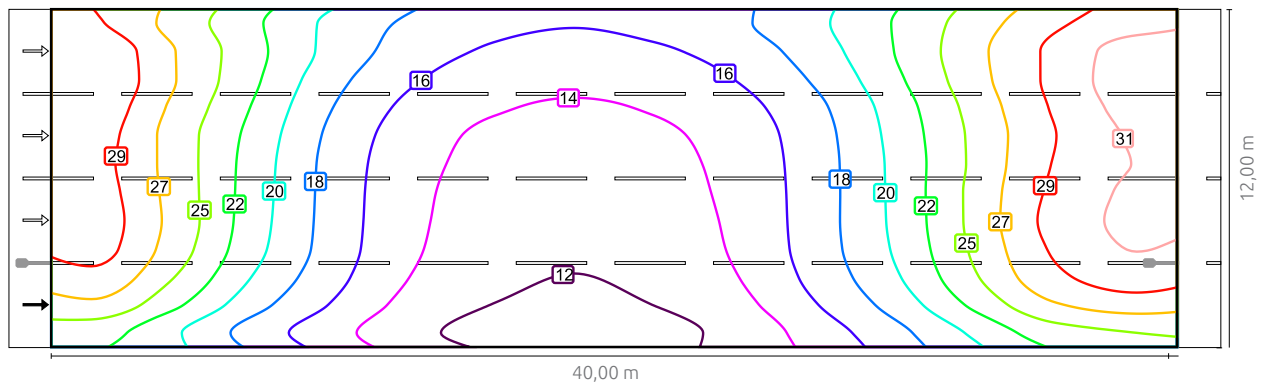

Iluminância horizontal média fornecida: **23,5 lx**;  
 Iluminância horizontal média recomendada na NBR 5101:2012;  
**Vias de Trânsito Locais** - Volume de tráfego médio: **10 lx** ;  
**Vias de Trânsito Coletoras** - Volume de tráfego Intenso: **20 lx** ;  
**Vias de Trânsito Arteriais** - Volume de tráfego médio: **20 lx** ;  
**Vias de Trânsito Rápido** - Volume de tráfego médio: **20 lx** .

**Altura de Poste: 12 m**  
**Largura da Via: 12 m**  
**Distância entre Postes: 40 m**



Vias de mão dupla, auto-estradas,  
vias de trânsito rápido em geral.



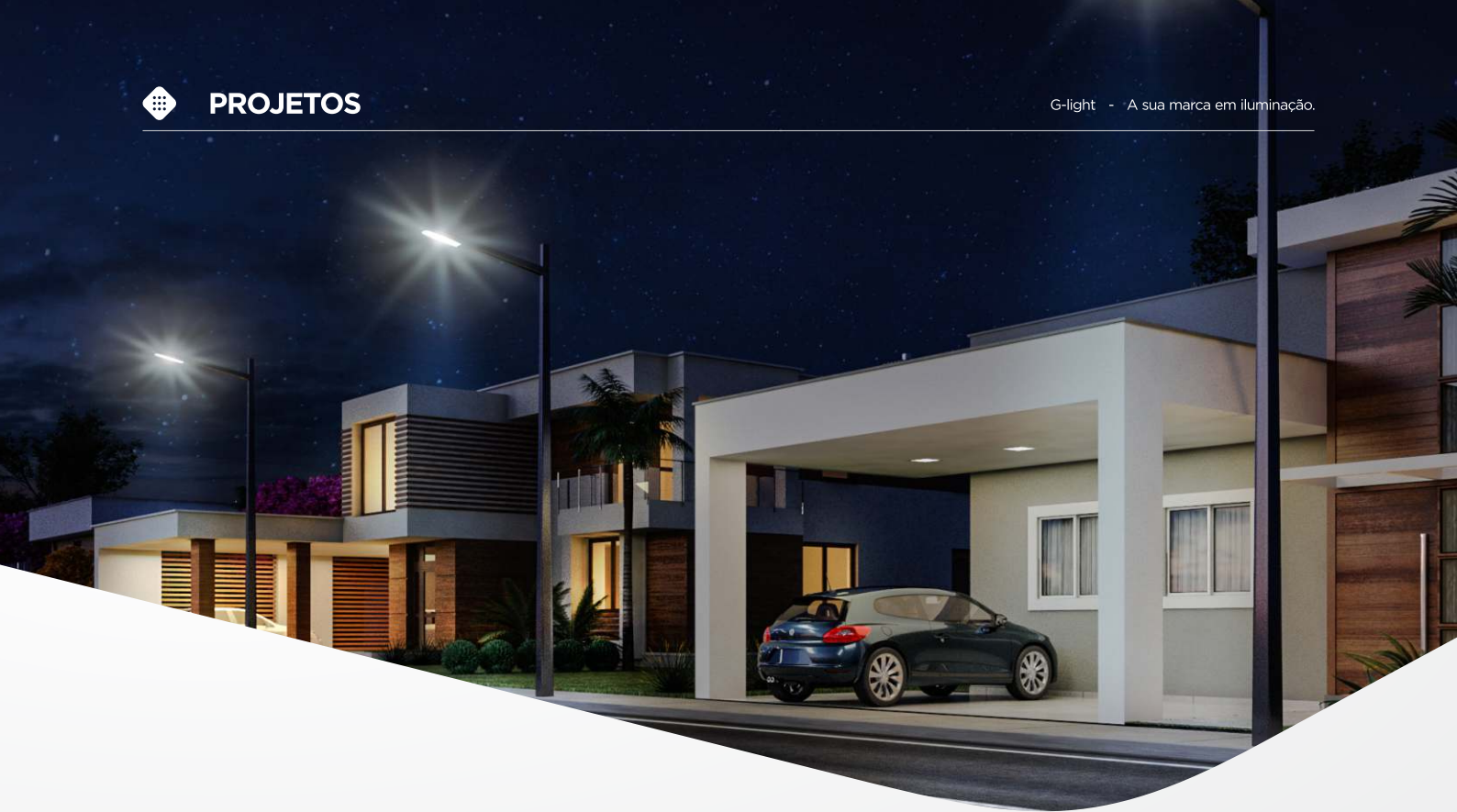

## **GL419**

### **Sistema de Telegestão**





# GL419

## 30W

50 MIL HORAS

GARANTIA 5 ANOS

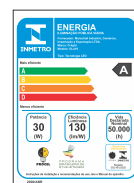

### Aplicações

- Vias de conexão, vias de acesso residencial e vias de tráfego importante, passeios de bairros residenciais, passeios de avenidas, praças e áreas de lazer.

### Características

- Diâmetro do braço: Ø 40-50mm;
- Resistente a impacto mecânico IK-08;
- DPS (Dispositivo de proteção contra surto): 6kV;
- Corrente: 127V - 0,236A / 220V - 0,136A.

### Informações do driver

- Tensão de saída: 32-80V.

### Materiais

- Corpo em alumínio fundido;
- Lente em policarbonato.

### Observações

- Produto DIMERIZÁVEL;
- Pode ser utilizado com fotocélula;
- Pode ser utilizado com sistema de telegestão
- Não emite raios UV (ultravioleta) nem IV (infravermelho).

IRC  
≥70

FP  
≥0,95

IP66

IK08

Sistema de  
Telegestão

ÂNGULO - 140x70°

CÓD. SAP	REFERÊNCIA	POTÊNCIA (W)	FLUXO LUMINOSO (lm)	EFICIÊNCIA LUMINOSA (lm/W)	TEMP. COR (K)	TENSÃO (V)	MEDIDAS (mm) C x L x A	PESO (kg)	DPS (KV)	TEMPERATURA DE OPERAÇÃO (°C)	CÓD. BARRAS
200.67.0006	GL419-LED-30-40-3C	30	4200	140	4000	100-240	350x165x64	1,35	6	-5 ~ 50	7899605544285
200.67.0007	GL419-LED-30-50-3C	30	4200	140	5000	100-240	350x165x64	1,35	6	-5 ~ 50	7899605544339

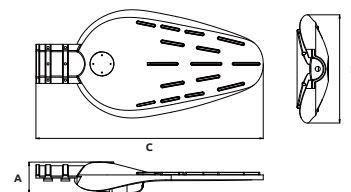
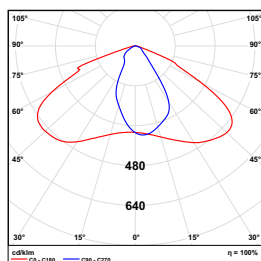



# GL419

## 50 / 80 / 100W

50 MIL HORAS

GARANTIA 5 ANOS

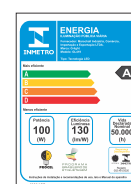
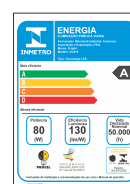

### Aplicações

- Vias de conexão, vias de acesso residencial e vias de tráfego importante, passeios de bairros residenciais, passeios de avenidas, praças e áreas de lazer.

### Características

- Diâmetro do braço: Ø 40-60mm;
- Resistente a impacto mecânico IK-08;
- DPS (Dispositivo de proteção contra surto): 6kV;
- Corrente: 127V - 0,236A / 220V - 0,136A.

### Informações do driver

- Tensão de saída: 32-80V.

### Materiais

- Corpo em alumínio fundido;
- Lente em policarbonato.

### Observações

- Produto DIMERIZÁVEL;
- Pode ser utilizado com fotocélula;
- Pode ser utilizado com sistema de telegestão
- Não emite raios UV (ultravioleta) nem IV (infravermelho).

**IRC**  
≥70

**FP**  
≥0,95

**IP66**

**IK08**

△ ÂNGULO 50W - 140x70°

△ ÂNGULO 80/100W - 150x80°

CÓD. SAP	REFERÊNCIA	POTÊNCIA (W)	FLUXO LUMINOSO (lm)	EFICIÊNCIA LUMINOSA (lm/W)	TEMP. COR (K)	TENSÃO (V)	MEDIDAS (mm) C x L x A	PESO (kg)	DPS (kV)	TEMPERATURA DE OPERAÇÃO (°C)	CÓD. BARRAS
200.67.0018	GL419-LED-50-40-3C	50	7000	140	4000	100-240	420x200x71	1,85	6	-5 ~ 50	7899605544292
200.67.0019	GL419-LED-50-50-3C	50	7000	140	5000	100-240	420x200x71	1,85	6	-5 ~ 50	7899605544346
200.67.0030	GL419-LED-80-40-3C	80	11200	140	4000	100-240	546x260x80	3,00	6	-5 ~ 50	7899605544308
200.67.0031	GL419-LED-80-50-3C	80	11200	140	5000	100-240	546x260x80	3,00	6	-5 ~ 50	7899605544353
200.67.0036	GL419-LED-100-40-3C	100	14000	140	4000	100-240	546x260x80	3,10	6	-5 ~ 50	7899605544315
200.67.0037	GL419-LED-100-50-3C	100	14000	140	5000	100-240	546x260x80	3,10	6	-5 ~ 50	7899605544360

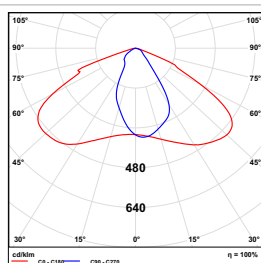

Curva Luminotécnica 50W

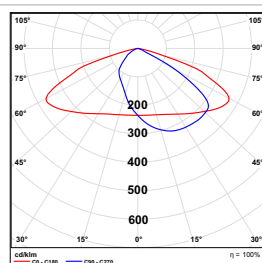

Curva Luminotécnica 80W

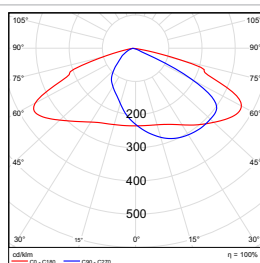

Curva Luminotécnica 100W

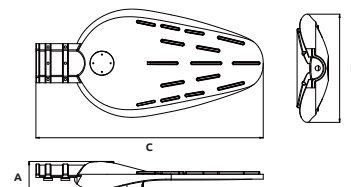



# GL419

## 120 / 150 / 180W

50 MIL HORAS

GARANTIA 5 ANOS

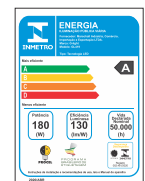
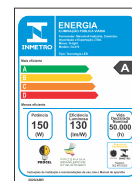

### Aplicações

- Vias de conexão, vias de acesso residencial e vias de tráfego importante, passeios de bairros residenciais, passeios de avenidas, praças e áreas de lazer.

### Características

- Diâmetro do braço: Ø 40-60mm;
- Resistente a impacto mecânico IK-08;
- DPS (Dispositivo de proteção contra surto): 6kV;
- Corrente: 127V - 0,236A / 220V - 0,136A.

### Informações do driver

- Tensão de saída: 32-80V.

### Materiais

- Corpo em alumínio fundido;
- Lente em policarbonato.

### Observações

- Produto DIMERIZÁVEL;
- Pode ser utilizado com fotocélula;
- Pode ser utilizado com sistema de telegestão
- Não emite raios UV (ultravioleta) nem IV (infravermelho).

IRC ≥70

FP ≥0,95

IP66

IK08

ÂNGULO - 150x80°

CÓD. SAP	REFERÊNCIA	POTÊNCIA (W)	FLUXO LUMINOSO (lm)	EFICIÊNCIA LUMINOSA (lm/W)	TEMP. COR (K)	TENSÃO (V)	MEDIDAS (mm) C x L x A	PESO (kg)	DPS (kV)	TEMPERATURA DE OPERAÇÃO (°C)	CÓD. BARRAS
200.67.0042	GL419-LED-120-40-3C	120	15600	130	4000	100-240	546x260x80	3,10	6	-5 ~ 50	7899605544322
200.67.0043	GL419-LED-120-50-3C	120	15600	130	5000	100-240	546x260x80	3,10	6	-5 ~ 50	7899605544377
200.67.0049	GL419-LED-150-40-3C	150	19500	130	4000	100-240	695x312x91	--	6	-5 ~ 50	7899605544544
200.67.0050	GL419-LED-150-50-3C	150	19500	130	5000	100-240	695x312x91	--	6	-5 ~ 50	7899605544551
200.67.0056	GL419-LED-180-40-3C	180	23400	130	4000	100-240	695x312x91	--	6	-5 ~ 50	7899605544568
200.67.0057	GL419-LED-180-50-3C	180	23400	130	5000	100-240	695x312x91	--	6	-5 ~ 50	7899605544575

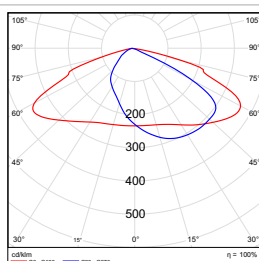

Curva Luminotécnica 120W

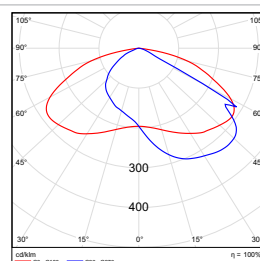

Curva Luminotécnica 150W

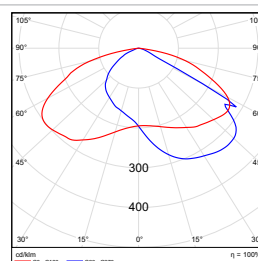

Curva Luminotécnica 180W

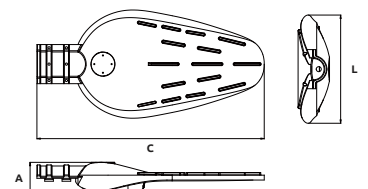



## Posto de Combustível

G-light<sup>®</sup>





# Posto de Combustível Modular DC LED

**LED  
50 MIL  
HORAS**

**GARANTIA  
3 OU  
5 ANOS**

2 OPÇÕES DE DRIVERS COM  
GARANTIA DE 3 OU 5 ANOS



### Aplicações

- Postos de combustíveis.

### Materiais

- Chip LED SEOUL;
- Módulos LED DC 50W com dissipador de calor em alumínio injetado;
- Corpo e alça fabricados em alumínio pintado com tinta epóxi branca;
- Parafusos em aço inoxidável.

### Características

- Alça fixa;
- Formato pode ser customizado de acordo com o projeto;
- LED - 170lm/W.

### Observações

- Produto não dimerizável;
- Não emite raios UV (ultravioleta) nem IV (infravermelho).

**IRC  
≥80**

**FP  
≥0,95**

**IP66**

**ÂNGULO - 90°** **ÂNGULO - 150°**

CÓD. SAP	REFERÊNCIA	POTÊNCIA (W)	FLUXO LUMINOSO (lm)	EFICIÊNCIA LUMINOSA (lm/W)	TEMP. COR (K)	TENSÃO (V)	CORRENTE (A)	MEDIDAS (mm) C x L x A	NICHO (mm)	PESO (kg)	TEMPERATURA DE OPERAÇÃO (°C)	CÓD. BARRAS	
	200.42.0022	LPMLED-DC-90-50-50-3C-ME	50	7500	150	5000	100-240	127V - 0,40A   220V - 0,23A	500X450X158	325X140	1,5	-10~40	7899605542069
	200.42.0025	LPMLED-DC-90-100-50-3C-ME	100	15000	150	5000	100-240	127V - 0,81A   220V - 0,48A	500X450X145	325X220	4,5	-10~40	7899605542090
	200.42.0028	LPMLED-DC-90-150-50-3C-ME	150	22500	150	5000	100-240	127V - 1,24A   220V - 0,72A	500X450X158	325X300	--	-10~40	7899605542120
	200.42.0031	LPMLED-DC-90-200-50-3C-ME	200	30000	150	5000	100-240	127V - 1,66A   220V - 0,96A	500X450X158	325X380	4,5	-10~40	7899605542151
	200.42.0023	LPMLED-DC-150-50-50-3C-ME	50	7500	150	5000	100-240	127V - 0,40A   220V - 0,23A	500X450X158	325X140	1,5	-10~40	7899605542076
	200.42.0026	LPMLED-DC-150-100-50-3C	100	15000	150	5000	100-240	127V - 0,81A   220V - 0,48A	500X450X145	325X220	4,5	-10~40	7899605542106
	200.42.0029	LPMLED-DC-150-150-50-3C-ME	150	22500	150	5000	100-240	127V - 1,24A   220V - 0,72A	500X450X158	325X300	--	-10~40	7899605542137
	200.42.0032	LPMLED-DC-150-200-50-3C-ME	200	30000	150	5000	100-240	127V - 1,66A   220V - 0,96A	500X450X158	325X380	4,5	-10~40	7899605542168

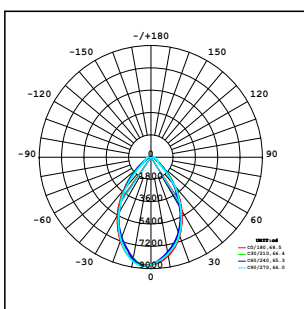

**ÂNGULO - 90°  
100W**

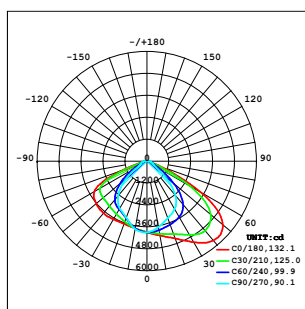

**ÂNGULO - 150°  
100W**

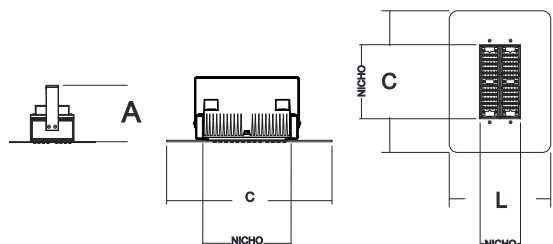



## Análise Técnica - Posto de Combustível Modular DC LED

Simulação de performance técnica da luminária utilizando software adequado de projeção:

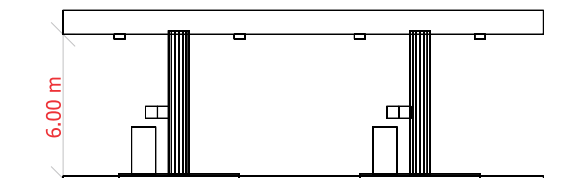
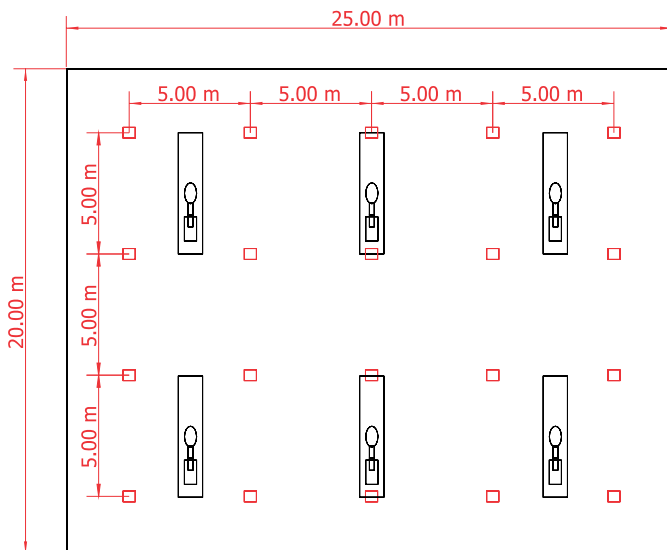
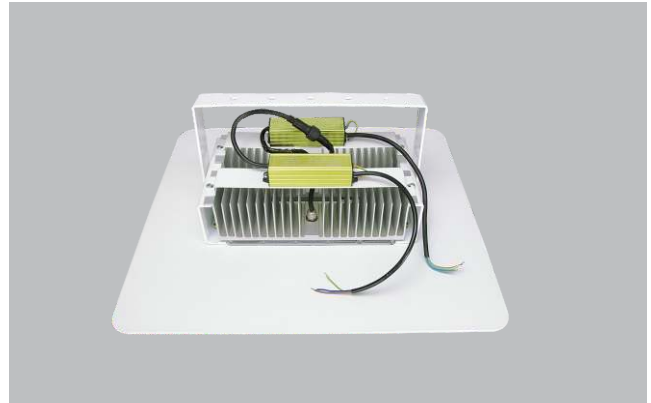



**Refletor**  
**GT440**





# Refletor GT440

50 MIL HORAS

GARANTIA 5 ANOS

PRODUTO SOB ENCOMENDA



### Aplicações

- Estádios, grandes áreas de armazenagem e estacionamento.

### Características

- Grau de proteção contra impactos mecânicos IK10;
- Possui DPS de 10kV;
- Ângulo ajustável;

### Materiais

- Fabricado em material anticorrosivo;
- Corpo em alumínio injetado;
- Lentes em polímero acrílico;
- Cabo de força PP na cor preta.

### Observações

- Produto não dimerizável;
- Sem emissão de raios UV (Ultravioleta) e IV (Infravermelho).

IRC  
≥80

FP  
≥0,95

IK10

IP65

△ ÂNGULO - 30°

CÓD. SAP	REFERÊNCIA	POTÊNCIA (W)	TEMP. COR (K)	FLUXO LUMINOSO (lm)	EFICIÊNCIA LUMINOSA (lm/W)	TENSÃO (V)	CORRENTE (A)	MEDIDAS (mm) C x L x A	PESO (kg)	TEMPERATURA DE OPERAÇÃO (°C)	DPS	DPSA	CÓD. BARRAS
200.66.0002	GT440MLED-30-2X120-57-3C	240	5700	31200	130	100 - 277	127V - 1,92A   220V - 1,08A	435,4x190x341	11,3	-20~50	SIM	NÃO	7899605534187
200.66.0005	GT440MLED-30-3X120-57-3C	360	5700	46800	130	100 - 277	127V - 2,80A   220V - 1,60A	618,4x200x341	15	-20~50	SIM	NÃO	7899605534194
200.66.0008	GT440MLED-30-4X120-57-3C	480	5700	62400	130	100 - 277	127V - 3,80A   220V - 2,16A	583x201x442	21,2	-20~50	SIM	NÃO	7899605534200
200.66.0011	GT440MLED-30-6X120-57-3C	720	5700	93600	130	100 - 277	127V - 5,70A   220V - 3,25A	837x201x442	30	-20~50	SIM	NÃO	7899605534217
200.66.0014	GT440MLED-30-8X120-57-3C	960	5700	124800	130	100 - 277	127V - 8,02A   220V - 4,50A	1091x200x442	36,5	-20~50	SIM	NÃO	7899605534224

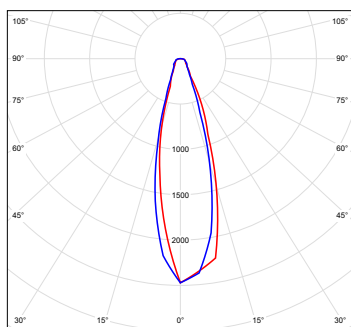

480W

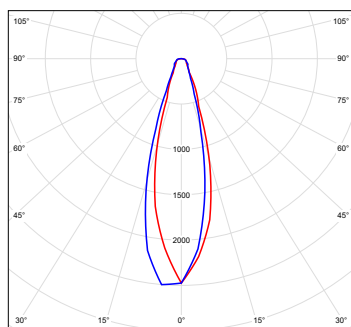

960W



### Análise Técnica - Refletor GT440

Simulação de performance técnica da luminária utilizando software adequado de projeção:

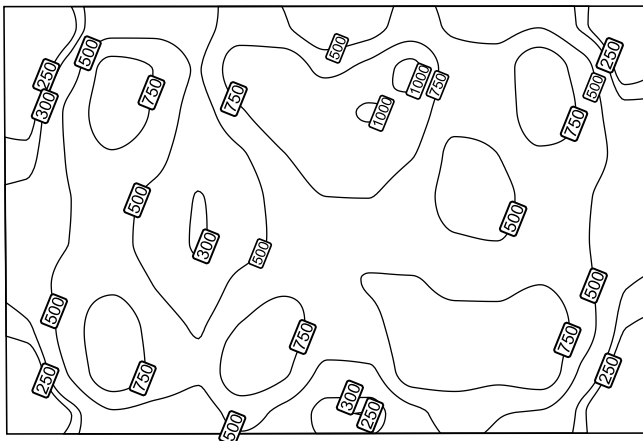
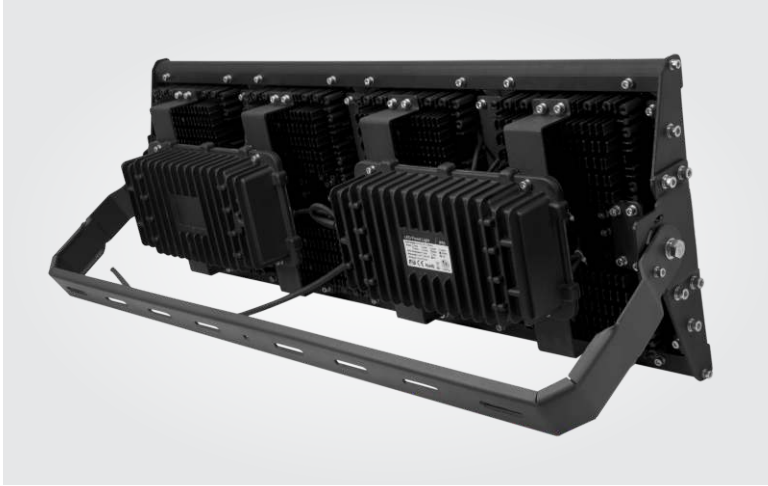

#### Iluminância horizontal média fornecida: 567lx

Iluminação horizontal média recomendada na antiga norma NBR 8837/1985 Pág.5 - ANEXO B - Tabela - Iluminâncias e suas uniformidades - Futebol - Profissional 500lx

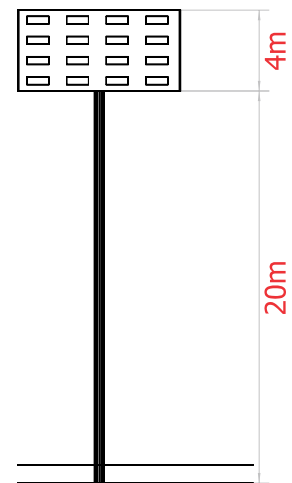
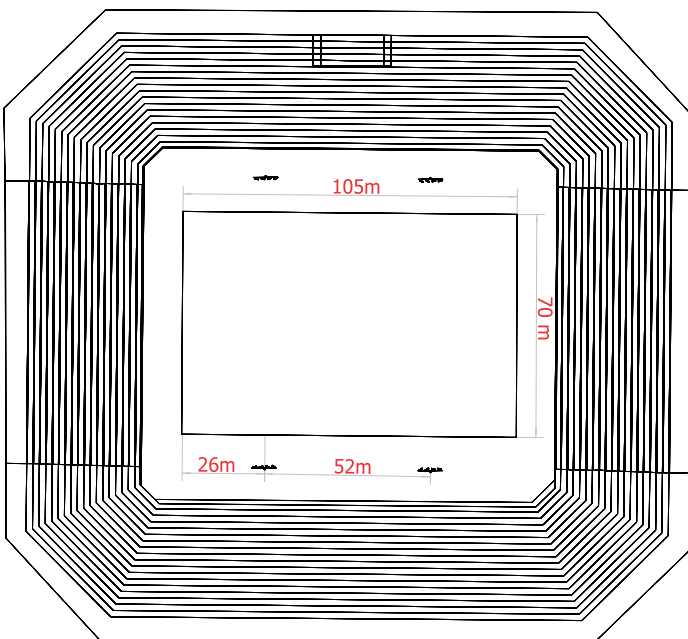



## **Refletor Modular DC**



# Refletor Modular DC LED

LED  
50MIL  
HORAS

GARANTIA  
3 OU  
5 ANOS

2 OPÇÕES DE DRIVERS COM  
GARANTIA DE 3 OU 5 ANOS



DPS  
10kV

DRIVER  
IP67

OTIMIZADO PARA  
DISSIPAÇÃO DE  
CALOR

### Aplicações

- Quadras poliesportivas, fachadas, minicampos e estacionamentos.

### Características

- Módulos LED DC 50W com dissipador de calor em alumínio injetado;
- Fácil instalação;
- Alça regulável;
- Design compacto e resistente;
- Projetado para melhor dissipação do calor;
- LED - 170lm/W.

### Materiais

- Chip LED SEOUL;
- Módulos LED fabricados em alumínio injetado;
- Corpo fabricado em alumínio ou aço pintado com tinta epóxi branca;
- Formato pode ser customizado de acordo com o projeto;
- Parafusos em aço inoxidável.

### Observações

- Produto não dimerizável;
- Não emite raios UV (ultravioleta) nem IV (infravermelho);
- **Também disponível com lente de 30° e 60°.**

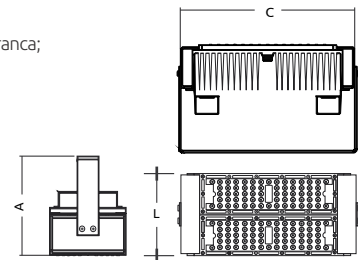

IRC  
≥80

FP  
≥0,95

IP66

ÂNGULO - 90°

CÓD. SAP	REFERÊNCIA	POTÊNCIA (W)	FLUXO LUMINOSO (lm)	EFICIÊNCIA LUMINOSA (lm/W)	TEMP. COR (K)	TENSÃO (V)	CORRENTE (A)	MEDIDAS (mm) C x L x A	PESO (kg)	TEMPERATURA DE OPERAÇÃO (°C)	CÓD. BARRAS
200.41.0057	RFMLED-DC-DPS-90-50-50-3C-ME	50	7500	150	5000	100-240	127V - 0,41A   220V - 0,24A	326x70x146	1,4	-10~40	7899605541802
200.41.0060	RFMLED-DC-DPS-90-100-50-3C-ME	100	15000	150	5000	100-240	127V - 0,83A   220V - 0,48A	326x145x146	2,2	-10~40	7899605542298
200.41.0033	RFMLED-DC-DPS-90-150-50-3C-ME	150	22500	150	5000	100-240	127V - 1,24A   220V - 0,72A	326x220x146	3,95	-10~40	7899605534699
200.41.0028	RFMLED-DC-90-200-50-3C	200	30000	150	5000	100-240	127V - 1,66A   220V - 0,96A	326x295x146	5,1	-10~40	7899605534668

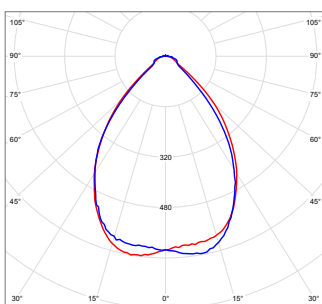

200.41.0021

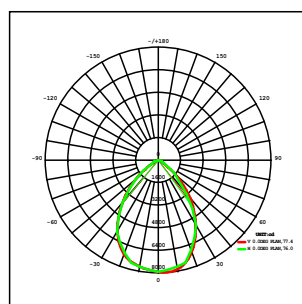

200.41.0023

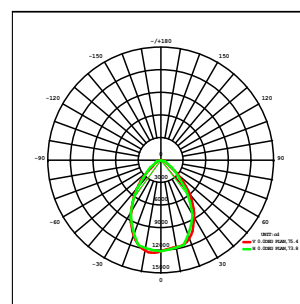

200.41.0025

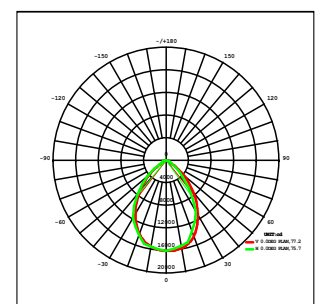

200.41.0027



## Análise Técnica - Refletor Modular DC

Simulação de performance técnica da luminária utilizando software adequado de projeção:

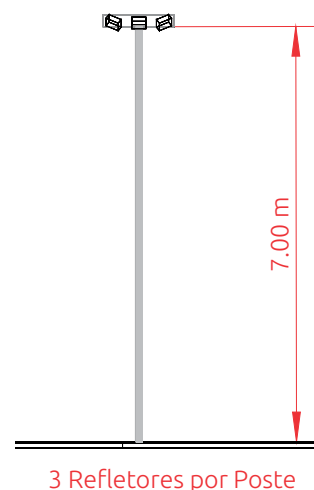
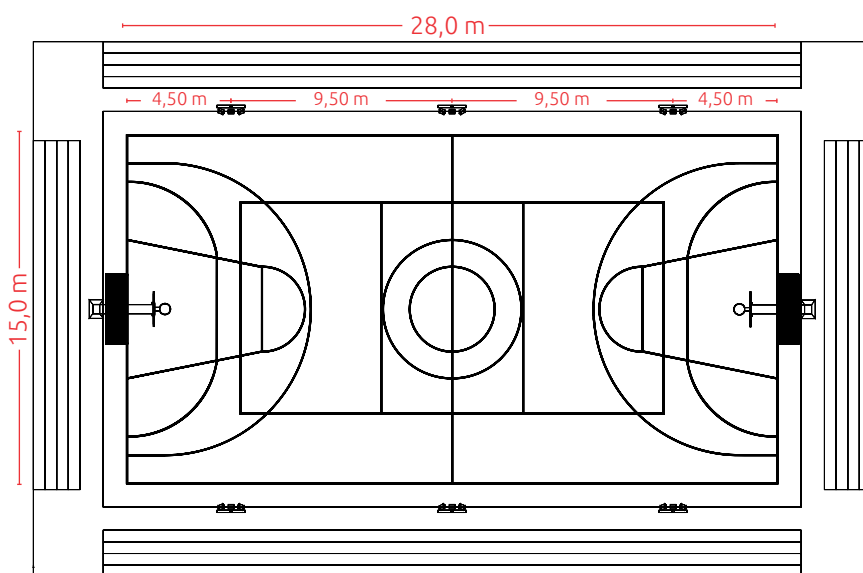
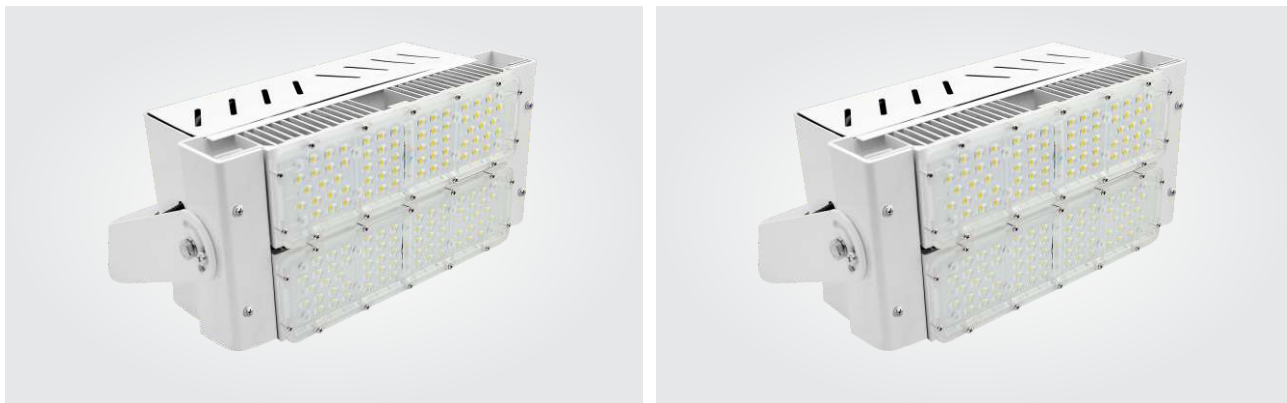

**Iluminância horizontal média fornecida: 222 lx**  
 Iluminância horizontal média recomendada na NBR 5413 - Iluminação de Interiores - Pág. 4 Item 5.3.15 Esportes (salão para) - Futebol de Salão - Quadra - 150 à 300 lx e na NBR 8837/1985 Pág 5 - ANEXO B - Tabela - Iluminâncias e suas uniformidades - Futebol de Salão - Externo - Recreativo 100 lx e Profissional 300 lx







## High Bay Modular DC





# High Bay Modular DC LED

LED  
50 MIL  
HORAS

GARANTIA  
3 OU  
5 ANOS

2 OPÇÕES DE DRIVERS COM  
GARANTIA DE 3 OU 5 ANOS



DRIVER  
IP67

OTIMIZADO PARA  
DISSIPAÇÃO DE  
CALOR

### Aplicações

- Ginásios, supermercados, armazéns e galpões.

### Características

- Módulos LED DC 50W com dissipador de calor em alumínio injetado;
- Fácil instalação;
- Design compacto e resistente;
- Projetado para melhor dissipação do calor;
- LED - 170lm/W.

### Materiais

- Chip LED SEOUL;
- Módulos LED fabricados em alumínio injetado;
- Corpo fabricado em alumínio ou aço pintado com tinta epóxi branca;
- Formato pode ser customizado de acordo com o projeto;
- Parafusos em aço inoxidável.

### Observações

- Produto não dimerizável;
- Não emite raios UV (ultravioleta) nem IV (infravermelho);
- **Também disponível com lente de 60° e 150°.**

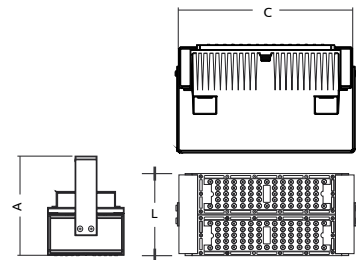

IRC  
≥80

FP  
≥0,95

IP66

ÂNGULO - 90°

CÓD. SAP	REFERÊNCIA	POTÊNCIA (W)	FLUXO LUMINOSO (lm)	EFICIÊNCIA LUMINOSA (lm/W)	TEMP. COR (K)	TENSÃO (V)	CORRENTE (A)	MEDIDAS (mm) C x L x A	PESO (kg)	TEMPERATURA DE OPERAÇÃO (°C)	CÓD. BARRAS
200.39.0052	HBMLEDC-90-50-50-3C-ME	50	7500	150	5000	100-240	127V - 0,41A   220V - 0,24A	326x70x146	1,4	-10~40	7899605542182
200.39.0055	HBMLEDC-90-100-50-3C-ME	100	15000	150	5000	100-240	127V - 0,83A   220V - 0,48A	326x145x146	2,2	-10~40	7899605542212
200.39.0058	HBMLEDC-90-150-50-3C-ME	150	22500	150	5000	100-240	127V - 1,24A   220V - 0,72A	326x220x146	3,95	-10~40	7899605542236
200.39.0061	HBMLEDC-90-200-50-3C-ME	200	30000	150	5000	100-240	127V - 1,66A   220V - 0,96A	326x295x146	5,1	-10~40	7899605542267

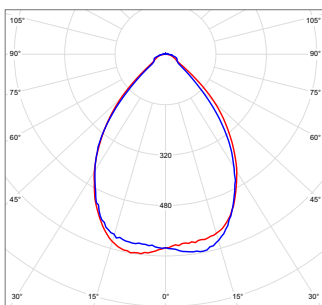

200.39.0022

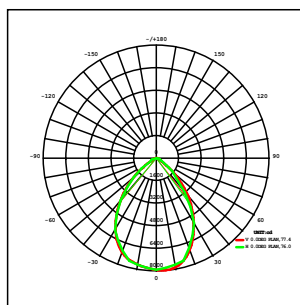

200.39.0015

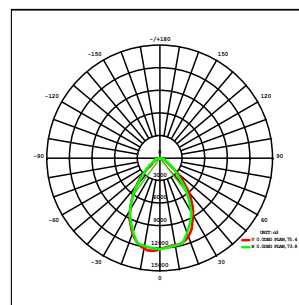

200.39.0017

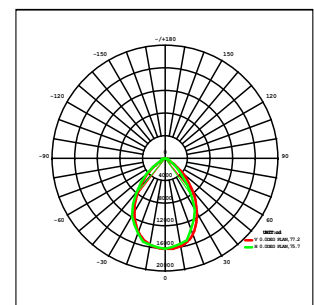

200.39.0019



## Análise Técnica - High Bay Modular DC LED

Simulação de performance técnica da luminária utilizando software adequado de projeção:

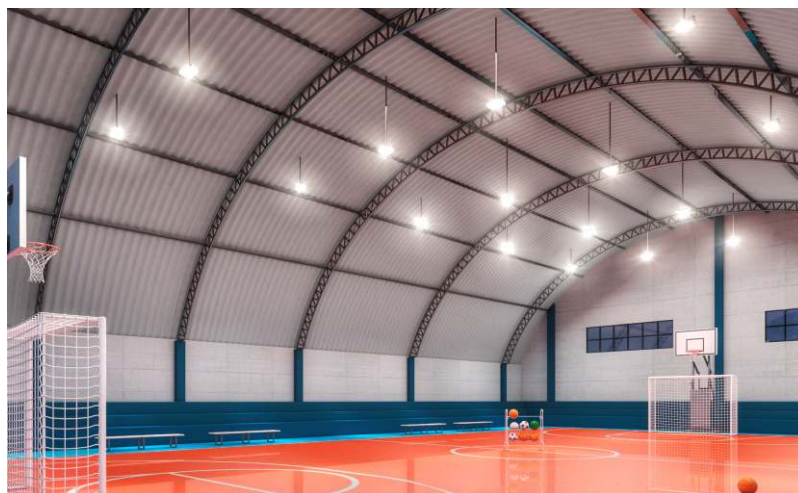
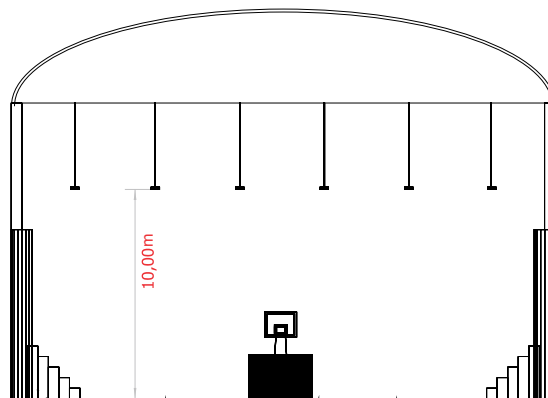
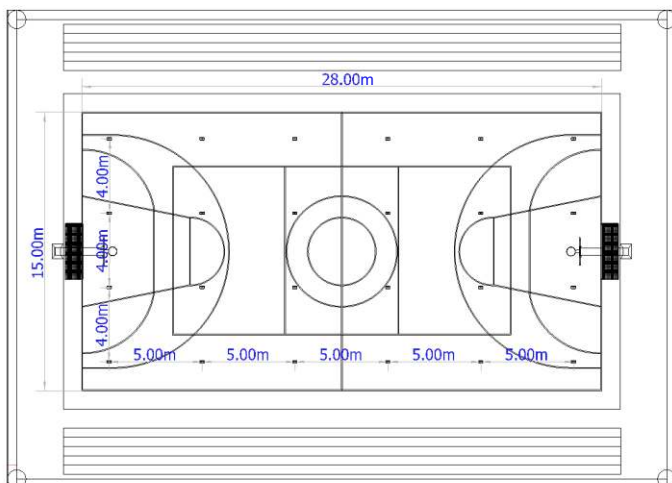



# High Bay UFO



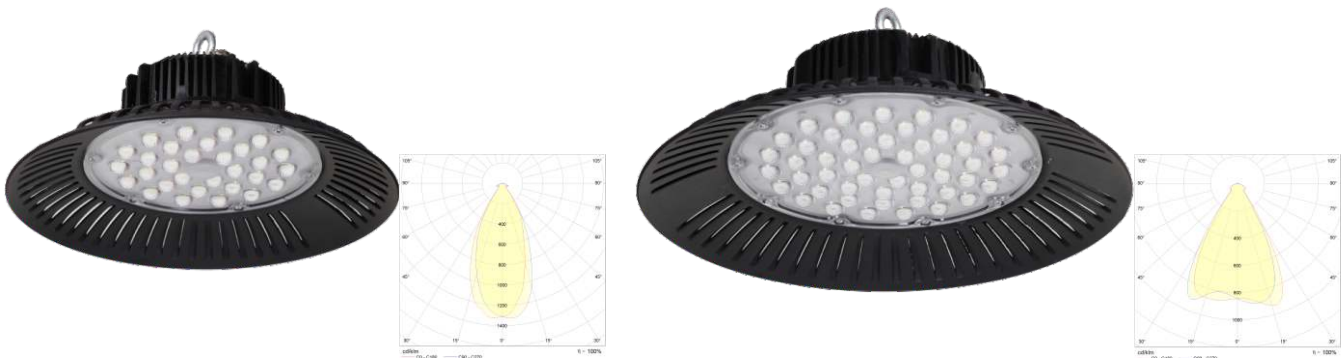

## High Bay UFO

25 MIL  
HORASGARANTIA  
2 ANOS

CÓD. SAPIENS	REFERÊNCIA	POTÊNCIA (W)	FLUXO LUMINOSO (lm)	EFICIÊNCIA LUMINOSA (lm/W)	TEMP. COR (K)	TENSÃO (V)	CORRENTE (A)	MEDIDAS (mm) Ø x A	PESO (kg)	TEMPERATURA DE OPERAÇÃO (°C)	IRC	CÓD. BARRAS	
LINHA COMERCIAL	200.39.0063	HB-UFO-ECOLED-100-90-65-3C	100	9000	90	6500	100-240	1,73A - 127V 1,00A - 220V	296x165	1,6	-10~40	≥70	7899605544469
	200.39.0064	HB-UFO-ECOLED-150-90-65-3C	150	13500	90	6000	100-240	2,36A - 127V 1,36A - 220V	348x165	2,23	-10~40	≥70	7899605544476

50 MIL  
HORASGARANTIA  
5 ANOS

CÓD. SAPIENS	REFERÊNCIA	POTÊNCIA (W)	FLUXO LUMINOSO (lm)	EFICIÊNCIA LUMINOSA (lm/W)	TEMP. COR (K)	TENSÃO (V)	CORRENTE (A)	MEDIDAS (mm) Ø x A	PESO (kg)	TEMPERATURA DE OPERAÇÃO (°C)	IRC	CÓD. BARRAS	
LINHA PROJETO	200.39.0065	HB-UFO-LEDPROJETOS-100-90-65-3C	100	13000	130	6500	100-240	0,94A - 127V 0,54A - 220V	260x120 alt. gancho: 167	2,23	-20~45	≥80	7899605544483
	200.39.0066	HB-UFO-LEDPROJETOS-150-90-65-3C	150	19500	130	6500	100-240	1,41A - 127V 0,78A - 220V	300x126 alt. gancho: 280	3,15	-20~45	≥80	7899605544490

IP65

FP  
≥0,92DPS  
4kV

ÂNGULO - 90°

## Aplicações

- Ginásios, supermercados, armazéns, galpões, indústrias e centros de distribuição.

## Características

- Fixação: pendente/gancho;
- **Dimerizável: 10% a 100% (1-10V, PWM ou Resistência) - LED PROJETOS;**
- **Livre de cintilação - LED PROJETOS.**

## Materiais

- Corpo em alumínio;
- Difusor em policarbonato;
- SMD LED.

## Observações

- Não emite raios UV (ultravioleta) nem IV (infravermelho).



## Low Bay





# Low Bay

25 MIL HORAS

GARANTIA 2 ANOS



Modelo embutir

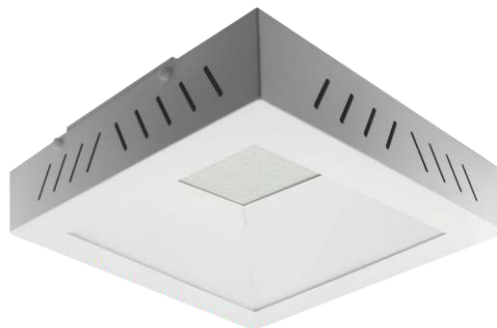

Modelo sobrepor

### Aplicações

- Áreas fabris, postos de combustíveis, shoppings, oficinas, lojas de departamento e depósitos;
- Indicado para instalação em pés-direitos de até 6 metros.

### Características

- Design compacto e resistente;
- Projetado para melhor dissipação do calor;
- LED - 120lm/W.

### Materiais

- Corpo e tampa em aço-carbono ou alumínio pintado com tinta epóxi na cor branca;
- Refletores em alumínio pintado com tinta epóxi na cor branca;
- Difusor em acrílico transparente.

### Observações

- Produto não dimerizável;
- Não emite raios UV (ultravioleta) nem IV (infravermelho).

IRC  
≥80

FP  
≥0,95

IP20

△ ÂNGULO - 120°

CÓD. SAP	REFERÊNCIA	POTÊNCIA (W)	FLUXO LUMINOSO (lm)	EFICIÊNCIA LUMINOSA (lm/W)	TEMP. COR (K)	TENSÃO (V)	CORRENTE (A)	MEDIDAS (mm) C x L x A	PESO (kg)	TEMPERATURA DE OPERAÇÃO (°C)	DPS	CÓD. BARRAS
200.39.0040	LBLED-120E-100-60-3BRC	100	11500	115	6000	100-240	0,76A - 127V 0,48A - 220V	500x450x167 Nicho 370x380	3,7	0~40	NÃO	7899605535696
200.39.0041	LBLED-120S-100-60-3BRC	100	11500	115	6000	100-240	0,76A - 127V 0,48A - 220V	440x420x99	4,4	0~40	NÃO	7899605535702
200.39.0042	LBLED-AL-120E-100-60-3BRC	100	11500	115	6000	100-240	0,76A - 127V 0,48A - 220V	500x450x167 Nicho 370x380	3,2	-10~40	NÃO	7899605537119
200.39.0043	LBLED-AL-120S-100-65-3BRC	100	11500	115	6000	100-240	0,76A - 127V 0,48A - 220V	440x420x99	3,5	-10~40	NÃO	7899605537126

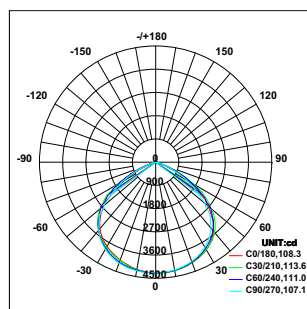

200.39.0040

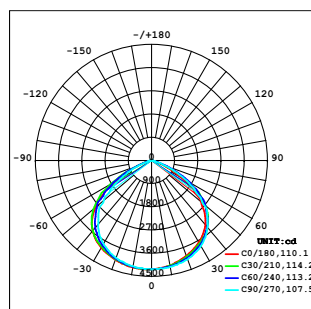

200.39.0041

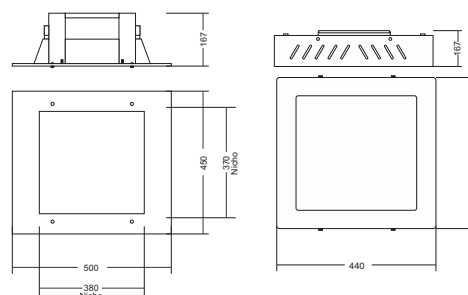



## Back Light







# Back Light

25 MIL HORAS

GARANTIA 3 ANOS

EMBUTIR



SOBREPOR

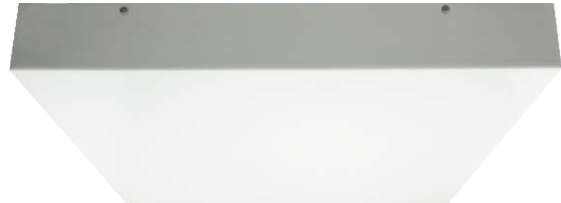

Módulo LED desenvolvido para **soluções profissionais**

### Aplicações

- Shoppings, hospitais, salas comerciais, lojas, universidades, ambientes empresariais.

### Características

- Módulo LED desenvolvido para soluções profissionais;
- Modelo embutir: fixação com mola gafanhoto.

### Materiais

- Opção de difusor em acrílico branco leitoso ou KS85;
- Corpo e tampa em aço pintado com tinta epóxi na cor branca;
- LED - 120lm/W.

### Observações

- Produto não dimerizável;
- Não emite raios UV (ultravioleta) nem IV (infravermelho).

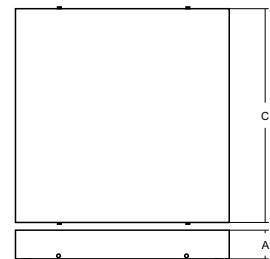
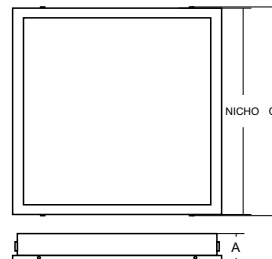

IRC  
≥80

FP  
≥0,95

IP20

△ ÂNGULO - 110°

CÓD. SAP	REFERÊNCIA	POTÊNCIA (W)	TENSÃO (V)	TEMP. COR. (K)	DIFUSOR	FLUXO LUMINOSO (lm)	EFICIÊNCIA LUMINOSA (lm/W)	FIXAÇÃO	MEDIDAS C x L x A (mm)	PESO (kg)	CÓD. BARRAS
200.57.0011	BACKLIGHT-LED-620E-45-60-AC-3BRC	45	100-240	6000	Acrílico Leitoso	2640	59	Mola Gafanhoto	624x624x80 Nicho 600x600	4,5	7899605537089
200.57.0012	BACKLIGHT-LED-600S-45-60-AC-3BRC	45	100-240	6000	Acrílico Leitoso	3600	80	Parafuso	600x600x80	3,8	7899605537010
200.57.0017	BACKLIGHT-LED-620E-54-60-KS85-3BRC	54	100-240	6000	KS85	6200	115	Mola Gafanhoto	624x624x80 Nicho 600x600	3,76	7899605538970
200.57.0019	BACKLIGHT-LED-620E-90-60-KS85-3BRC	90	100-240	6000	KS85	8750	97	Mola Gafanhoto	624x624x80 Nicho 600x600	3,94	7899605538963

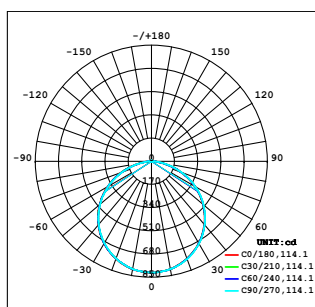

200.57.0011

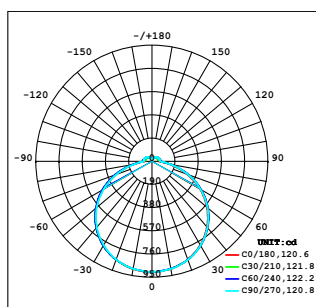

200.57.0012

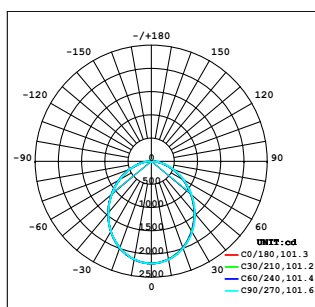

200.57.0017

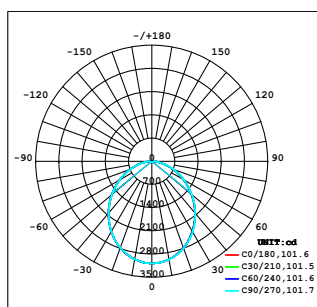

200.57.0019



## Painel LED



# Painéis SLIM LED

## Quadrado

25 MIL HORAS

GARANTIA 2 ANOS

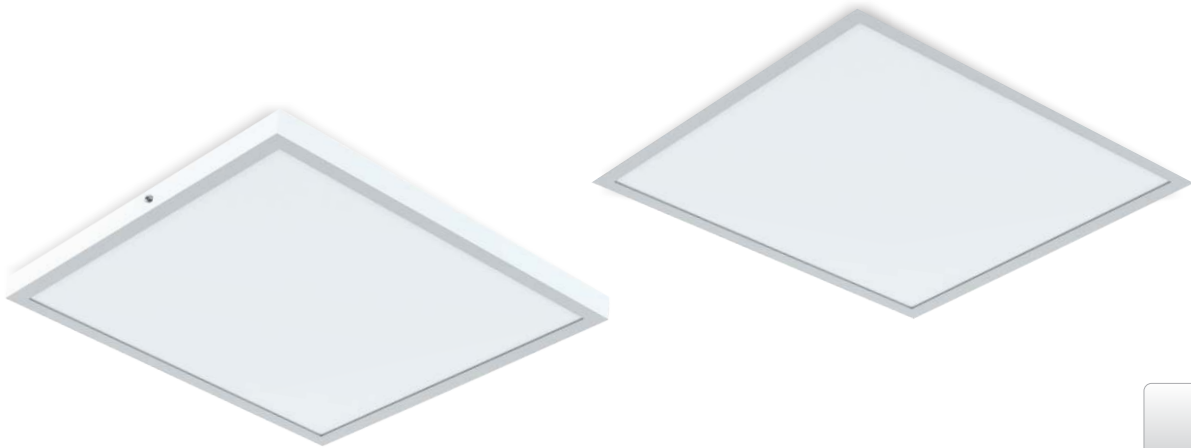

USO INTERNO

### Aplicações

- Shoppings, hospitais, salas comerciais, lojas, universidades, além de ambientes residenciais e empresariais.

### Características

- Modelos embutir e sobrepôr;
- Tecnologia Flicker Free, que faz o uso de uma corrente contínua de eletricidade para reduzir a tremulação da luz.

### Observações

- Produto não dimerizável;
- Não emite raios UV (ultravioleta) nem IV (infravermelho).

IP20

ÂNGULO - 120°

CÓD. SAP	REFERÊNCIA	POTÊNCIA (W)	FLUXO LUMINOSO (lm)	EFICIÊNCIA LUMINOSA (lm/W)	TEMP. COR (K)	TENSÃO (V)	IRC	MODELO	MEDIDAS (mm) C x L x A	FATOR DE POTÊNCIA (FP)	PESO (Kg)	CÓD. BARRAS
676.17.0310	PAINELSLIMLED-PROJETO-QD-E-120-18-40-3C	18	1800	100	4000	100-240	≥80	Embutir	220x220x23 205x205 (Nicho)	≥0,5	0,47	7899605538505
676.17.0311	PAINELSLIMLED-PROJETO-QD-E-120-18-65-3C	18	1800	100	6500	100-240	≥80	Embutir	220x220x23 205x205 (Nicho)	≥0,5	0,47	7899605538499
676.17.0186	PAINELSLIMLED-PROJETO-QD-120-40-40-3C	40	4000	100	4000	100-240	≥80	Embutir	620x620 620x620x9 (sem fixação) 620x620x39 (com fixação)	≥0,92	2,27	7899605535528
676.17.0187	PAINELSLIMLED-PROJETO-QD-120-40-65-3C	40	4000	100	6500	100-240	≥80	Embutir	620x620 620x620x9 (sem fixação) 620x620x39 (com fixação)	≥0,92	2,27	7899605529190
676.17.0139	PAINELSLIMLED-PROJETO-QD-S-120-40-65-3C	40	4000	100	6500	100-240	≥80	Sobrepôr	620x620x38	≥0,92	2,45	7899605535757

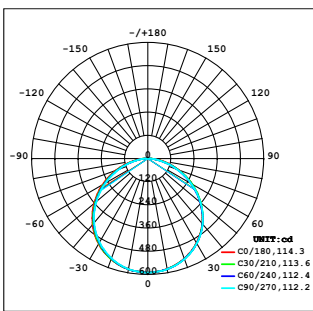

676.17.0310

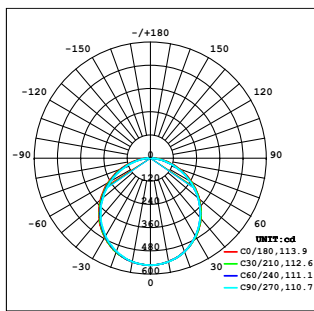

676.17.0311

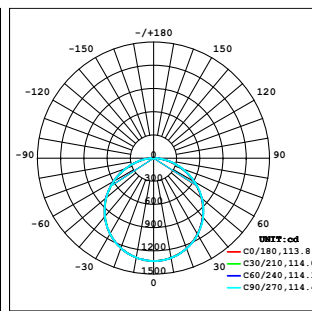

676.17.0187

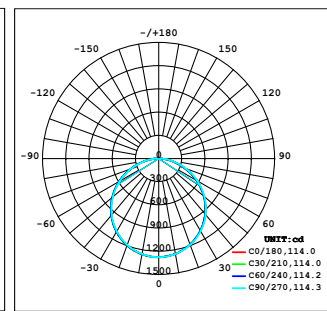

676.17.0139



# Painéis SLIM LED

## Retangular

25 MIL HORAS

GARANTIA 2 ANOS



USO INTERNO

### Aplicações

- Shoppings, hospitais, salas comerciais, lojas, universidades, além de ambientes empresariais.

### Características

- Modelos embutir e sobrepor.
- Tecnologia Flicker Free, que faz o uso de uma corrente contínua de eletricidade para reduzir a tremulação da luz.

### Observações

- Produto não dimerizável;
- Não emite raios UV (ultravioleta) nem IV (infravermelho).

IP20

FP ≥0,92

ÂNGULO - 120°

CÓD. SAP	REFERÊNCIA	POTÊNCIA (W)	FLUXO LUMINOSO (lm)	EFICIÊNCIA LUMINOSA (lm/W)	TEMP. COR (K)	TENSÃO (V)	IRC	MODELO	MEDIDAS (mm) C x L x A	Nicho (mm)	PESO (kg)	CÓD. BARRAS
676.17.0212	PAINELSLIMLED-PROJETO-RT-E-120-40-30-3C	40	4000	100	3000	100-240	≥80	Embutir	1245x250 1245x250x9 (sem fixação) 1245x250x39 (com fixação)	N.A	2,05	7899605536129
676.17.0213	PAINELSLIMLED-PROJETO-RT-E-120-40-40-3C	40	4000	100	4000	100-240	≥80	Embutir	1245x250 1245x250x9 (sem fixação) 1245x250x39 (com fixação)	1225x230	2,05	7899605536136
676.17.0214	PAINELSLIMLED-PROJETO-RT-E-120-40-65-3C	40	4000	100	6500	100-240	≥80	Embutir	1245x250 1245x250x9 (sem fixação) 1245x250x39 (com fixação)	1225x230	2,05	7899605536051
676.17.0231	PAINELSLIMLED-PROJETO-RT-S-120-40-40-3C	40	4000	100	4000	100-240	≥80	Sobrepor	1245x250	N.A	2,05	7899605536198
676.17.0232	PAINELSLIMLED-PROJETO-RT-S-120-40-65-3C	40	4000	100	6500	100-240	≥80	Sobrepor	1245x250	N.A	2,05	7899605535788

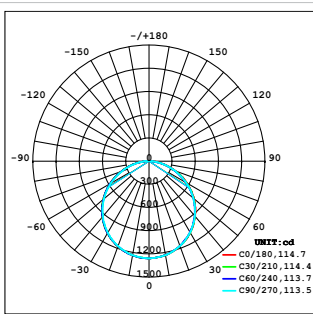
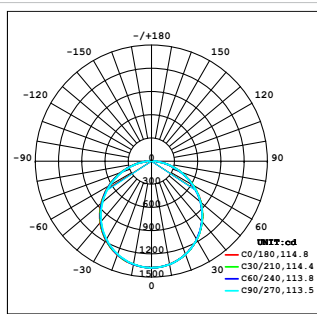
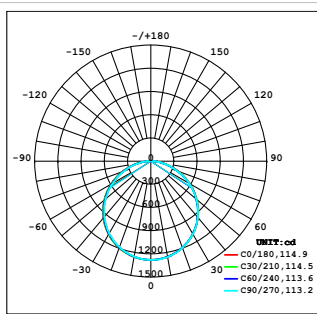
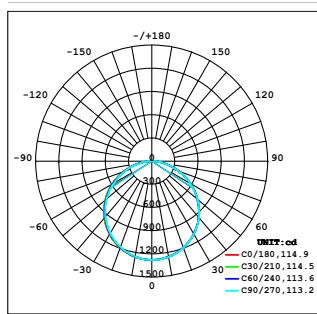

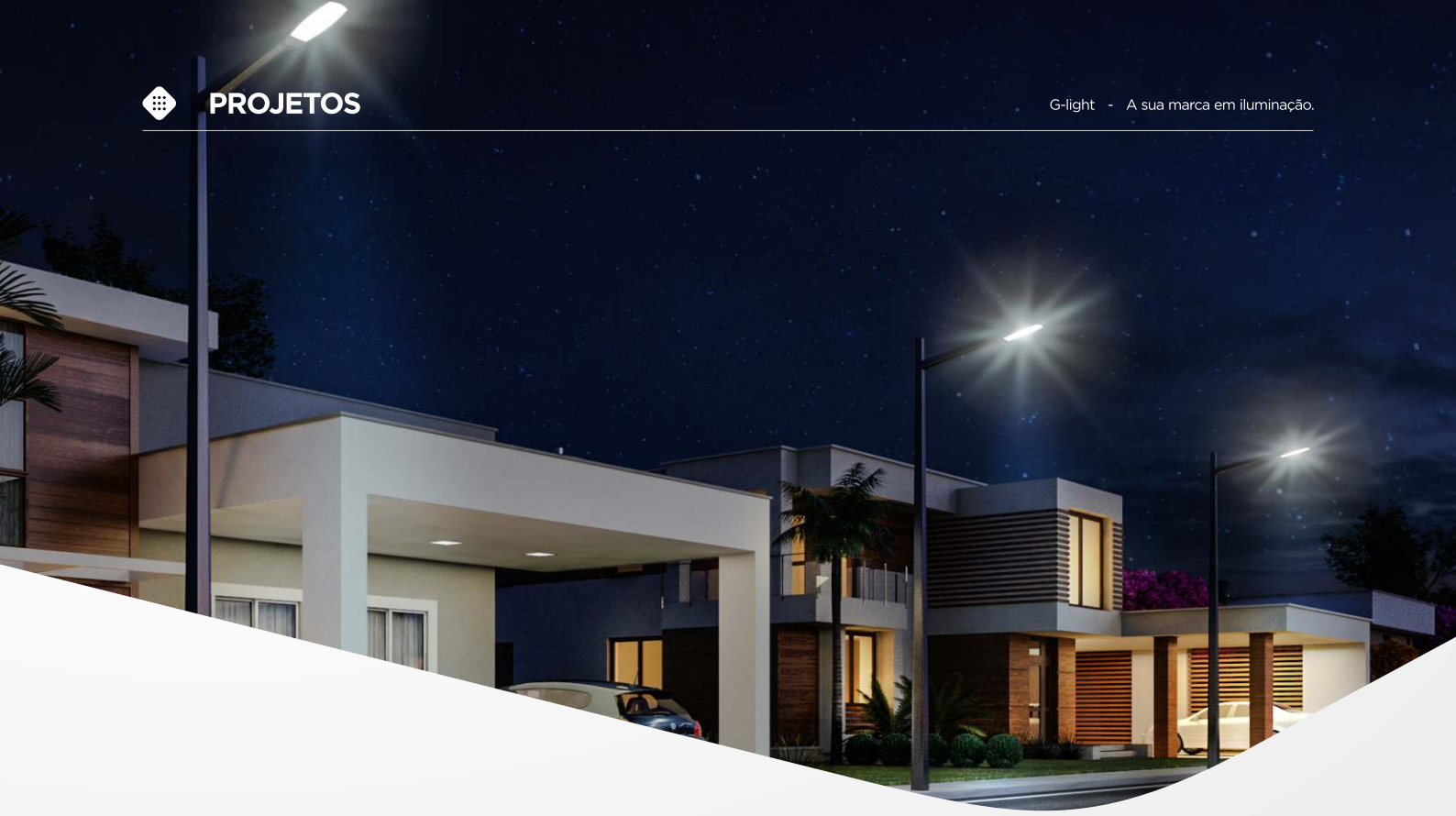

## Street Light





# Street Light

35 MIL HORAS

GARANTIA 3 ANOS



3000K



6500K

### Aplicações

- Vias de conexão, vias de acesso residencial, passeios de bairros residenciais, passeios de avenidas, praças e áreas de lazer.

### Características

- Alto desempenho em iluminância;
- Cada LED possui a tecnologia STC (Smart Temperature Control) que controla a temperatura do LED, garantido uma vida útil maior.

### Materiais

- Lente em Policarbonato;
- Corpo em alumínio injetado.

### Observações

- Produto não dimerizável;
- Não emite raios UV (ultravioleta) nem IV (infravermelho).

IRC ≥80

FP ≥0,92

IP65

ÂNGULO - 120°

CÓD. SAP	REFERÊNCIA	POTÊNCIA (W)	EQUIV. MERC. (W)	EQUIV. FLUOR. (W)	TENSÃO (V)	TEMP. COR. (K)	FLUXO LUMINOSO (lm)	EFICIÊNCIA LUMINOSA (lm/W)	BASE	MEDIDAS C x L x A (mm)	PESO (g)	CÓD. BARRAS
180.06.0457	GLST-LED-E40-120-40-30-2C	40	250	85	220-240	3000	4500	112,5	E40	232x95x50	600	7899605527868
180.06.0456	GLST-LED-E40-120-40-65-2C	40	250	85	220-240	6500	4500	112,5	E40	232x95x50	600	7899605527035

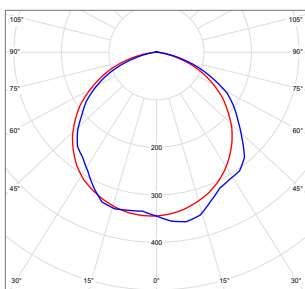

Vias urbanas, vias de acesso residencial, passeios de bairros residenciais, passeios de avenidas, praças e áreas de lazer

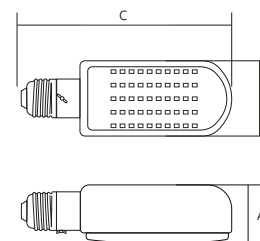



### Análise Técnica - Street Light

Simulação de performance técnica da luminária utilizando software adequado de projeção:



#### Potência luminosa horizontal

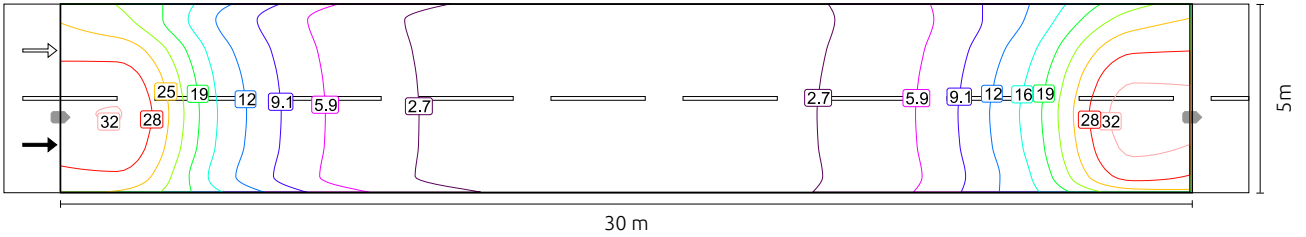

- Iluminância horizontal média fornecida: **10 lx**
- Iluminância horizontal média recomendada na NBR 5101:2012
- **Vias de Trânsito Locais** - Volume de tráfego leve: 5 lx - Volume de tráfego médio: 10 lx
- **Vias de Trânsito Coletoras** - Volume de tráfego leve: 10 lx

**Altura de Poste: 6 m**  
**Via: 5 m**  
**Distância entre Postes: 30 m**





## Projektor F3-18

30MIL HORAS

GARANTIA 3 ANOS

PRODUTO SOB ENCOMENDA



### Aplicações

- Fachadas

### Características

- Dezoito (18) LEDs;
- Alça ajustável em 180°.

### Materiais

- Corpo em alumínio fundido;
- Vidro temperado;
- Pintura eletrostática.

### Observações

- Produto não dimerizável.

IP66

FP ≥0,95

ÂNGULO - 10°

COD. SAP	REFERÊNCIA	POTÊNCIA (W)	FLUXO LUMINOSO (lm)	EFICIÊNCIA LUMINOSA (lm/W)	TEMP. COR (K)	TENSÃO (V)	IRC	CORRENTE (A)	MEDIDAS (mm) D x C	PESO (kg)	TEMPERATURA DE OPERAÇÃO (°C)	COD.BARRAS
500.04.0216	F3-18	24	1085	45,2	VERDE	100-240	NA	127V - 0,190A   220V - 0,110A	Ø224x208	3,2	-33-50	xxxxxxxxxxxxxx

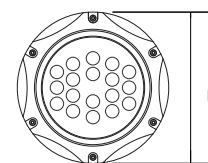
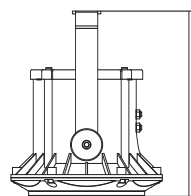
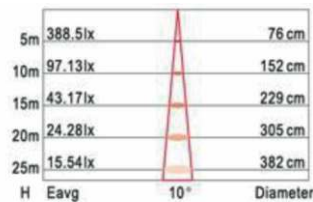
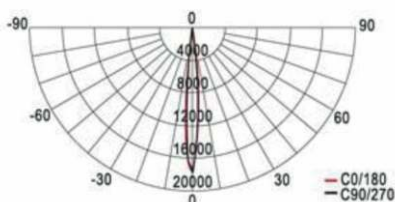

## Controlador DMX para projetores



### Características

- Capaz de transmitir em grandes distâncias;
- Compatível com vários drivers controladores de LED;
- 08 portas de saída, com controle de pixels podendo atingir 170px (512 pontos);
- Taxa de atualização de 100Hz garante a estabilidade da imagem;

- Controle de brilho em 512 níveis independentes, permitindo o ajuste do balanço de branco com precisão;
- Suporta exibição em múltiplas telas, espectro de músicas e solicitações de vídeos externos;
- Suporta módulos de conversão de fibra ótica, conexão wireless ou conexão wireless net bridge.





# Projetor GLF3

30MIL HORAS

GARANTIA 3 ANOS

PRODUTO SOB ENCOMENDA



SIMULAÇÃO LUMINOTÉCNICA - GLF3



PROJETO EXECUTADO - GLF3



### Aplicações

- Fachadas e monumentos.

### Características

- Alça ajustável em 180°;
- Pode ser ligado diretamente à rede elétrica por possuir driver interno.

### Materiais

- Corpo em alumínio fundido;
- Lente em vidro temperado;
- Pintura eletrostática.

### Observações

- Produto não dimerizável;
- Quantidade de LEDs varia por produto;
- Apenas o projetor RGB é utilizado com o CONTROLADOR.

IP66

FP ≥0,92

ÂNGULO - 10°

ÂNGULO - 4,5°

COD. SAP	REFERÊNCIA	POTÊNCIA (W)	FLUXO LUMINOSO (lm)	EFICIÊNCIA LUMINOSA (lm/W)	TEMP. COR (K)	TENSÃO (V)	IRC	CORRENTE (A)	MEDIDAS (mm) D x C	PESO (Kg)	TEMPERATURA DE OPERAÇÃO (°C)	COD.BARRAS
176.18.0002	GLF3-9/9x2.2-24-50-3C	24	2000	83,3	5000	100-240	≥70	127V - 0,164A   220V - 0,100A	Ø224x225	1,96	-33-50	7899605536280
176.18.0003	GLF3-12R-31-RGB-3C	31	720	23,2	RGB	100-240	≥80	127V - 0,200A   220V - 0,122A	Ø224x225	3,6	-33-50	7899605536297
176.18.0004	GLF3-12R-43-50-3C	43	3650	84,9	5000	100-240	≥80	127V - 0,330A   220V - 0,193A	Ø224x225	3,6	-33-50	7899605536303

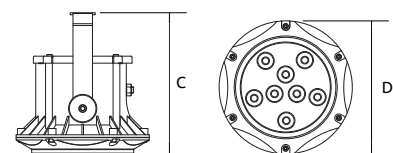
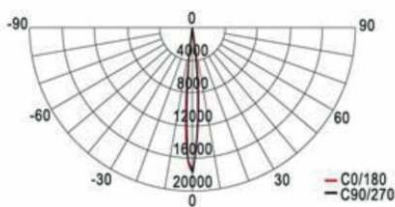

COD. SAP	REFERÊNCIA	POTÊNCIA DE CONSUMO (W)	FLUXO LUMINOSO (lm)	EFICIÊNCIA LUMINOSA (lm/W)	TEMP. COR (K)	TENSÃO (V)	IP	CORRENTE (A)	MEDIDAS (mm) C x L x A	PESO (kg)	TEMPERATURA DE OPERAÇÃO (°C)	COD.BARRAS
176.18.0020	JR-MS-8D01	15	NA	NA	NA	100-240	20	127V - 0,164A   220V - 0,100A	236x135x45	0,93	10-50	xxxxxxxxxxxxxx

### Materiais

- Corpo em chapa de aço;
- Acessórios: 01 controle remoto, SD Card, leitor de cartão e cabo de força;
- Pintura eletrostática;



# GLD5

30MIL  
HORAS

GARANTIA  
3 ANOS

PRODUTO SOB ENCOMENDA



### Aplicações

- Fachadas e iluminação de realce para esculturas, árvores e outras áreas.

### Características

- Nove (09) LEDs;
- Ângulo de feixe ajustável via controle remoto de 0° a 10°;
- Pode ser ligado diretamente à rede elétrica.

### Materiais

- Corpo em alumínio fundido;
- Difusor em vidro temperado;
- Pintura eletrostática;
- Alojamento em nylon resistente à corrosão;
- Acessórios: controle remoto.

### Observações

- Produto não dimerizável;
- O ângulo é alterado por controle e se move para apenas uma direção, atentar para instalar de forma que a mudança do ângulo favoreça o objetivo.

IRC  
≥80

FP  
≥0,92

IP66

• Produto com opções de 6°, 25°, 40° e 60°.

COD. SAP	REFERÊNCIA	POTÊNCIA (W)	FLUXO LUMINOSO (lm)	EFICIÊNCIA LUMINOSA (lm/W)	TEMP. COR (K)	TENSÃO (V)	CORRENTE (A)	MEDIDAS (mm) D x A	NICHO (mm)	PESO (Kg)	TEMPERATURA DE OPERAÇÃO (°C)	COD.BARRAS
176.18.0001	GLD5-9A-M-22-50-3C	22	620	28,2	5000	100-240	127V - 0,175A   220V - 0,103A	Ø260x279	Ø228	4,6	-35-50	7899605536279
176.18.0005	GLD5-9A-M-22-30-3C	22	900	40,9	3000	100-240	127V - 0,175A   220V - 0,103A	Ø260x279	Ø228	4,6	-35-50	7899605536310

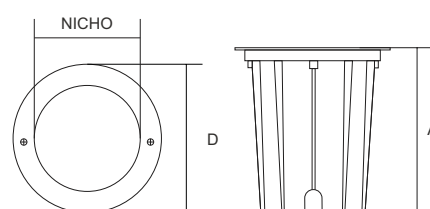
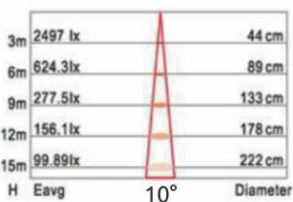
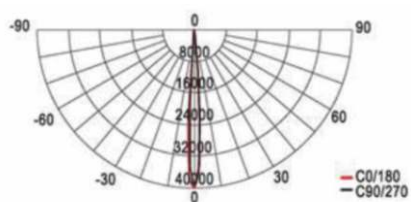



# JRH2-4

30MIL HORAS

GARANTIA 3 ANOS

PRODUTO SOB ENCOMENDA



### Aplicações

- Fachadas, parques, jardins e monumentos.

### Características

- Nove (09) LEDs;
- Alça ajustável em 180°;
- O alto índice de proteção permite sua utilização em ambientes submersos.

### Materiais

- Corpo em aço inoxidável;
- Difusor em vidro temperado;
- Acabamento cromado;
- Cabos com comprimento de 4 metros;

### Observações

- Produto não dimerizável;
- Necessita de driver remoto para alimentação;
- Controlado pelo "Controlador DMX".

IP68

TIPO DE FIXAÇÃO: ALÇA

COD. SAP	REFERÊNCIA	POTÊNCIA (w)	FLUXO LUMINOSO (lm)	EFICIÊNCIA LUMINOSA (lm/w)	TEMP. COR (K)	TENSÃO (V)	CORRENTE (mA)	MEDIDAS (mm) C x L x A	PESO (kg)	TEMPERATURA DE OPERAÇÃO (°C)	COD.BARRAS
500.04.0214	JRH2-4	12	547	45,6	RGB	24DC	0,50	170x132x198	2,2	-33~50	7899605536334

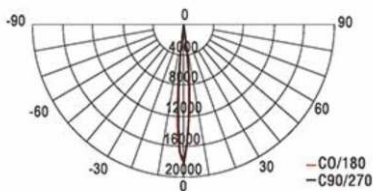

H	Eavg	Diameter
5m	399.5lx	74 cm
10m	99.87lx	148 cm
15m	44.39lx	222 cm
20m	24.97lx	296 cm
25m	15.98lx	370 cm

Beam angle: 10°

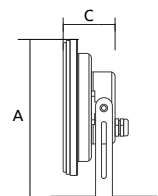
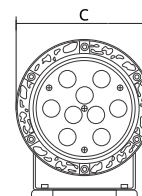

[www.glight.com.br](http://www.glight.com.br)

  [glightbrasil](#)

catálogo\_ledprojeto\_rev20\_120520



**Fábrica / Show Room**  
Feira de Santana . Bahia  
+55 75 2101.7272  
[glight@glight.com.br](mailto:glight@glight.com.br)

**C.D. Santa Catarina**  
Blumenau . Santa Catarina  
+55 47 3325.4214  
[glight.sul@glight.com.br](mailto:glight.sul@glight.com.br)